

CBR

CARBON BODY
REPAIR SYSTEM

ERSATZTEIL- KATALOG

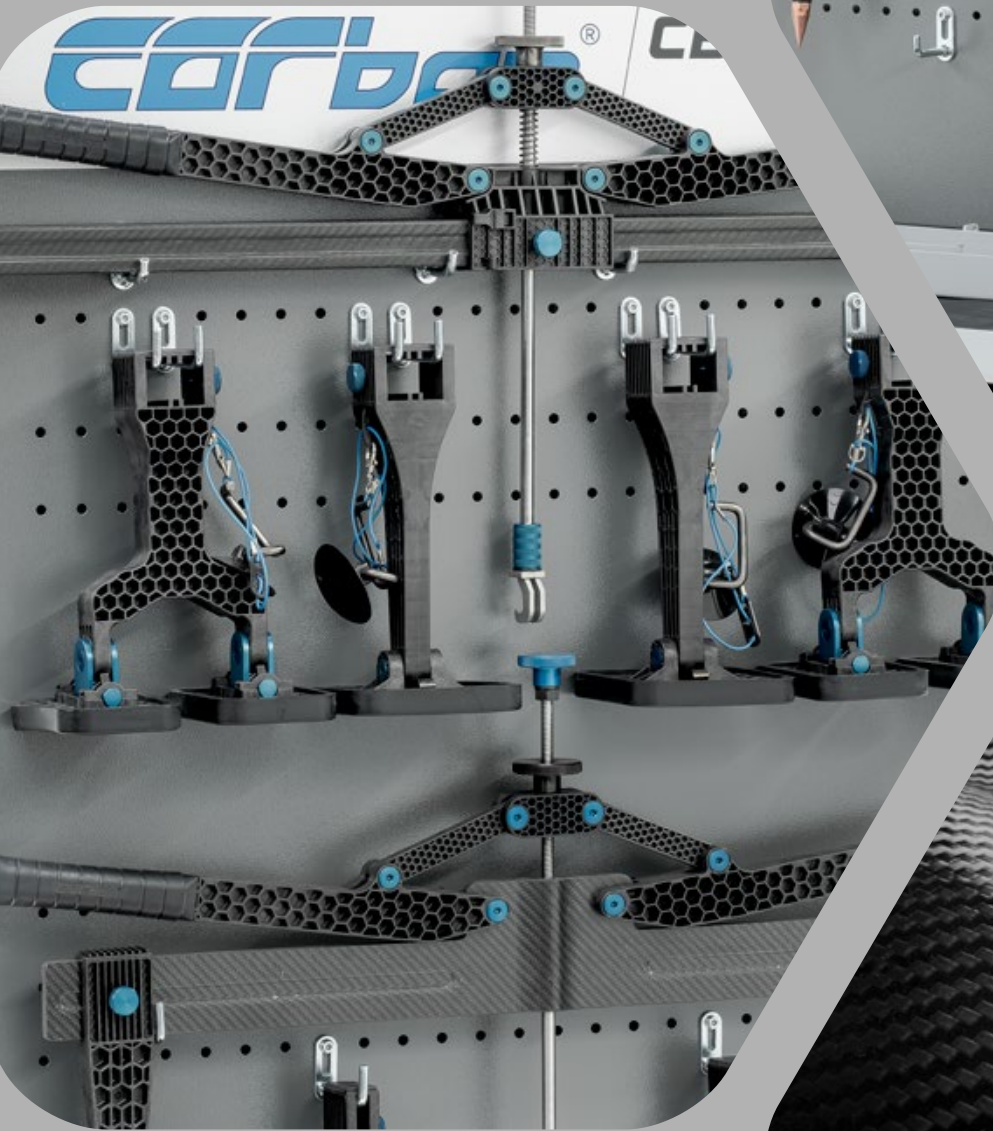

MADE BY
europe
Miracle

carbon®

25
JAHRE GmbH
CARBON

15
JAHRE europe
MIRACLE



CARBON GmbH

Haldenhöfe 3

D - 78253 Eigeltingen-Heudorf

Tel. +49 7465 466

Fax +49 7465 2217

Mail info@carbon.ag

www.carbon.ag



fb.com/carbongmbh



youtube.com/miraclesystem



linkedin.com/company/carbongmbh



instagram.com/carbon.gmbh



Inhaltsverzeichnis

Das CBR System (CBR-019 / CBR-021)	4	CBR LeverTool Doppelfuß (LV-60) / Einzelfuß (LV-30)	28
Lieferumfang (CBR-019 / CBR-021)	6	Erweiterungsset CBR StrongTool (ST-80)	29
PowerInverter CBR-C1	8	CBR LineTool 100, ohne Füße (CBR-LT-100)	30
MultiTool Automatik (C1-17)	9	Zweite Zugeinheit CBR LineTool (CBR-LT-200)	31
CBR Masseklemme ohne Kabel (CBR-MK-00)	10	CBR EasyTool 2 (CBR-ET-20/S/R/B)	32
Kleinteilesatz (CM-060)	11	CBR Klebetechnik-Set EasyTool (CM-040)	33
BitCutter (CBR-024)	12	CBR Klebetechnik-Set (MKS-100)	34
Bits MB-2 – MB-5	13	CBR GlueTech ⁺ (MGT-400)	35
Lackentfernungskit (CM-023)	14	Nutzungsinformation (CBR-00)	36
CBR Ausbeulhämmer	15	Abdeckhaube für CBR System / PushPull	36
Zugstangen	15	CBR PushPull Standard-Kit (CBR-PP-01)	37
CBR EasyTool (CBR-ET-00)	16	CBR PushPull Economy-Kit (CBR-PP-02)	38
Füße CBR EasyTool (CBR-ET-00)	17	CBR PushPull-System (CBR-PP-00)	39
CBR Handzuggerät (CBR-ZH-01)	18	CBR PushPull-System	40
CBR Gleitzuggerät (CBR-ZH-02/03)	19	CBR PushPull-System Optionales Zubehör	41
CBR StrongTool (CBR-ST-00)	20		
Einzelfuß CBR StrongTool (ST-30)	21		
Doppelfuß CBR StrongTool (ST-60)	22		
CBR LineTool 160 (CBR-LT-00)	23		
CBR LineTool 100 komplett (CBR-LT-110)	24		
Einzelfuß CBR LineTool (LT-30)	25		
Doppelfuß CBR LineTool (LT-60)	26		
CBR LeverTool (CBR-LV-00)	27		

Das CBR System (CBR-019 / CBR-021)

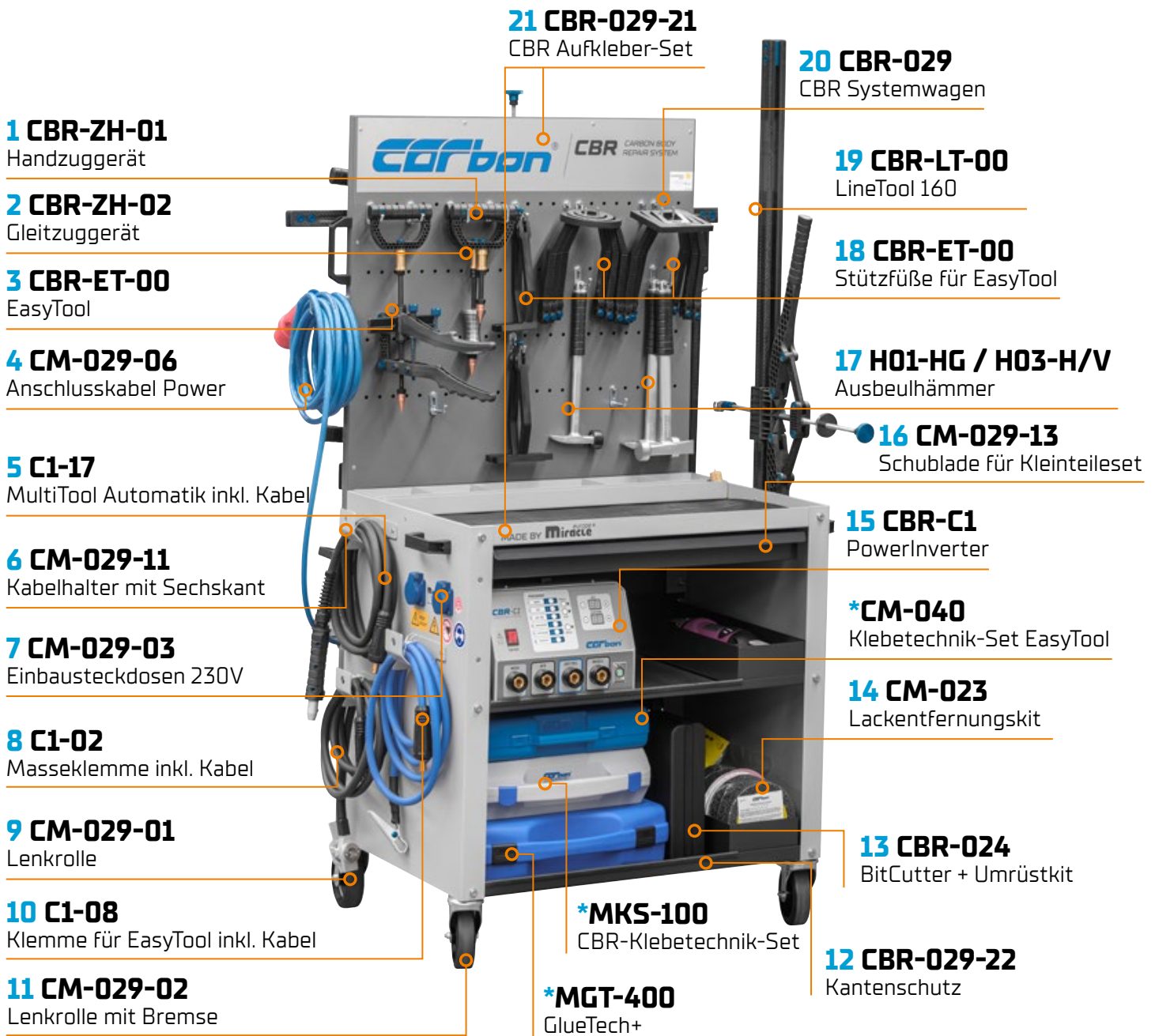

1 CBR-ZH-01
Handzugerät

2 CBR-ZH-02
Gleitzugerät

3 CBR-ET-00
EasyTool

4 CM-029-06
Anschlusskabel Power

5 C1-17
MultiTool Automatik inkl. Kabel

6 CM-029-11
Kabelhalter mit Sechskant

7 CM-029-03
Einbausteckdosen 230V

8 C1-02
Masseklemme inkl. Kabel

9 CM-029-01
Lenkrolle

10 C1-08
Klemme für EasyTool inkl. Kabel

11 CM-029-02
Lenkrolle mit Bremse

21 CBR-029-21
CBR Aufkleber-Set

20 CBR-029
CBR Systemwagen

19 CBR-LT-00
LineTool 160

18 CBR-ET-00
Stützfüße für EasyTool

17 H01-HG / H03-H/V
Ausbeulhammer

16 CM-029-13
Schublade für Kleinteileset

15 CBR-C1
PowerInverter

***CM-040**
Klebetchnik-Set EasyTool

14 CM-023
Lackentfernungskit

13 CBR-024
BitCutter + Umrüstkit

***MKS-100**
CBR-Klebetchnik-Set

***MGT-400**
GlueTech+

12 CBR-029-22
Kantenschutz

Komponenten CBR System (CBR-019 / CBR-021) Vorderseite

1	CBR-ZH-01	Handzugerät	12	CBR-029-22	Kantenschutz
2	CBR-ZH-02	Gleitzugerät	13	CBR-024	Bit-Cutter + Umrüstkit
3	CBR-ET-00	EasyTool	14	CM-023	Lackentfernungskit
4	CM-029-06	Strom-Anschlussleitung mit Stecker, 8m	15	CBR-C1	CBR PowerInverter (CE)
5	C1-17	MultiTool Automatik inkl. Kabel (schwarz, 3,5m)	16	CM-029-13	Schublade komplett
6	CM-029-11	Kabelhalter mit 15er Sechskant	17	H01-HG	Ausbeulhammer (330g)
7	CM-029-03	Einbausteckdose 230V/16A	17	H03-H	Ausbeulhammer (555g / horizontal)
8	C1-02	Masseklemme inkl. Kabel (schwarz, 3m)	17	H03-V	Ausbeulhammer (555g / vertikal)
9	CM-029-01	Lenkrolle (2 Stück)	18	CBR-ET-00	Stützfüße für EasyTool
10	C1-08	Klemme für EasyTool inkl. Kabel (blau, 3,5m)	19	CBR-LT-00	LineTool 160
11	CM-029-02	Lenkrolle mit Bremse (2 Stück)	20	CBR-029	CBR Systemwagen
			21	CBR-029-21	CBR Aufkleber-Set

*Nicht im Lieferumfang enthalten.

1 CBR-LT-100
LineTool 100

2 CBR-LV-01
Hebel für LeverTool

3 MZ-10
Stahlmaßstab

4 CM-029-09
Halterung LineTool

5 CBR-LT-200
Zweite Zugeinheit für LineTool

6 CBR-LV-02/30/60
LeverTool
Komponenten

13 CM-029-04
Haken

12 CM-029-08
Bügelgriff

11 CBR-LT-30/60
Stützfüße für LineTool

10 CBR-ST-00
StrongTool

9 ST-30/60
Stützfüße für
StrongTool

8 ST-80
Erweiterungsset CBR
StrongTool

7 CM-029-05
Rückwand komplett

Komponenten CBR System (CBR-019 / CBR-021) Rückseite

1	CBR-LT-100	CBR LineTool 100 mit Zugeinheit (in CBR-021)	8	ST-80	Erweiterungsset CBR StrongTool (in CBR-021)
2	CBR-LV-01	Hebel für LeverTool	9	ST-30/60	Stützfüße für StrongTool
3	MZ-10	Stahlmaßstab	10	CBR-ST-00	StrongTool
4	CM-029-09	Halterung LineTool	11	CBR-LT-30/60	Stützfüße für LineTool
5	CBR-LT-200	Zweite Zugeinheit für LineTool (in CBR-021)	12	CM-029-08	Bügelgriff für CBR Systemwagen
6	CBR-LV-02/30/60	LeverTool Komponenten	13	CM-029-04	Haken für CBR Systemwagen
7	CM-029-05	Rückwand komplett für CBR Systemwagen			

Bei der Artikelnummer CBR-019 sind folgende Artikel NICHT im Lieferumfang enthalten:

- ST-80 StrongTool Erweiterungsset
- CBR-LT-100 LineTool 100
- CBR-LT-200 Zweite Zugeinheit für LineTool

Lieferumfang (CBR-019 / CBR-021)

CBR-029 Systemwagen

mit Elektroanschlüssen, Schublade, Kabel- und Pistolenhalter

CBR-C1 Schweißinverter (CE)

Lieferumfang

- 1x CBR-C1-1 PowerInverter ohne Kabel
- 1x C1-02 Masseklemme inkl. Kabel (anthrazit, 3m)
- 1x C1-17 MultiTool Automatik inkl. Kabel (schwarz, 3,5m)
- 1x C1-08 Klemme für EasyTool inkl. Kabel (blau, 3,5m)
- 1x CBR-U-B10 Bithalteelektrode – Schmal
- 1x CBR-U-B12 Kupferelektrode – Kugel
- 1x CBR-U-B22 Kupferelektrode – Flach
- 2x CBR-U-B14 Kohleelektrode
- 1x C1-18 Adapter für Kohleelektrode

CBR-ST-00 StrongTool

Lieferumfang

- 1x CBR-ST-10 Körper für StrongTool komplett
- 2x ST-30 Einzelfuß
- 2x ST-60 Doppelfuß
- 1x CMA-121-2 2er Zughaken

ST-80 StrongTool Erweiterungsset

Lieferumfang

- 1x ST-81 Verlängerung 60 cm
- 1x ST-82 Abstufung 9 cm
- 1x ST-83 Abstufung 18 cm

CBR-ET-00 EasyTool

Lieferumfang

- 1x CBR-ET-10 EasyTool Körper
- 1x M-02 Schweißspitze
- 1x ET-15 Quadratischer Aufsatz (Gr. S)
- 1x ET-17 Quadratischer Aufsatz (Gr. M)
- 1x ET-19 Quadratischer Aufsatz (Gr. L)
- 1x ET-21 Runder Aufsatz (Gr. S)
- 1x ET-23 Runder Aufsatz (Gr. M)
- 1x ET-25 Runder Aufsatz (Gr. L)
- 2x ET-27 Gerader Fuß
- 2x ET-29 Gerader Fuß, kurz

CBR-LT-00 LineTool 160

Lieferumfang

- 1x CBR-LT-10 LineTool 160 mit Zugeinheit
- 2x LT-30 Einzelfuß
- 2x LT-60 Doppelfuß
- 1x CMA-121-2 2er Zughaken

CBR-LT-100 LineTool 100

Lieferumfang

- 1x CBR-LT-80 LineTool 100 mit Zugeinheit
- 1x CMA-121-2 2er Zughaken

Bei der Artikelnummer CBR-019 sind folgende Artikel NICHT im Lieferumfang enthalten:

ST-80 StrongTool Erweiterungsset

Lieferumfang

- 1x ST-81 Verlängerung 60cm
- 1x ST-82 Abstufung 9cm
- 1x ST-83 Abstufung 18cm

CBR-LT-100 LineTool 100

Lieferumfang

- 1x CBR-LT-80 LineTool 100 mit Zugeinheit
- 1x CMA-121-2 2er Zughaken

CBR-LT-200 Zweite Zugeinheit für LineTool

Lieferumfang

- 1x CBR-LT-210 Zugeinheit
- 1x CMA-121-2 2er Zughaken

CBR-LT-200 Zweite Zugeinheit für LineTool

Lieferumfang

- 1x CBR-LT-210 Zugeinheit
- 1x CMA-121-2 2er Zughaken

CBR-LV-00 LeverTool

Lieferumfang

- 1x CBR-LV-10 LeverTool mit Gleitrahmen
- 1x LV-30 Einzelfuß
- 1x LV-60 Doppelfuß
- 1x CMA-121-2 2er Zughaken

CBR-ZH-01 Handzuggerät S

CBR-ZH-02 Gleitzuggerät M

H01-HG Ausbeulhammer klein (330g)

H03-H Ausbeulhammer groß (555g/horizontal)

H03-V Ausbeulhammer groß (555g/vertikal)

CM-023 Equipment Lackentfernung

Lieferumfang

- 1x 65000 VARILEX WSF 1.000W, 240V
- 10x 80900 Zirkotex-Fix-Clean, schwarz
- 5x 80919 FIX-Zirkon Teller, Ø 150mm, K120
- 5x 80917 FIX-Zirkon Teller, Ø 150mm, K80
- 1x 80100p Haftstützteller, Ø 98mm
- 1x 80150p Haftstützteller, Ø149mm
- 1x 70436 Haftstützteller flexibel, Ø 150mm

CBR-024 BitCutter + Umrüstsatz

Lieferumfang

- 1x CM-024 BitCutter im Koffer (inkl. Hakenschlüssel)
- 1x CM-024-3 Umrüstsatz

- 1x MB-2 Stahl-Bits gerade (100 Stück)
- 1x MB-3 Stahl-Bits gedreht (100 Stück)
- 1x MB-4 Power-Bits gedreht (100 Stück)
- 1x MB-5 Power-Bits gerade (100 Stück)

CM-060 Kleinteile-Set

Lieferumfang

- 1x CZ-122-CBR Kunststoffkeil, 30mm
- 1x CZ-113-CBR Kunststoffkeil, 60mm
- 1x MZ-10 Stahlmaßstab, 1.000mm
- 1x MZ-11 Textmarker
- 1x MZ-11k Kontrollmarker
- 1x MZ-12 Reißnadel
- 1x TEF-01 HighTef-Spray (100ml)
- 1x MZ-13 Ringe f. Bits (6 Stück)
- 1x 358118 Diamant-Elektrodenfeile
- 1x CM-030 Anschraubmasse mit Flexband
- 1x CSH-65-0150-80 L-Hebel, Ausbeulwinkel
- 1x CMA-121-1 1er Zughaken, drehbar
- 1x CMA-121-3 3er Zughaken
- 1x KF-14103353-1 Karosserieschlichtfeile fein
- 1x CM-029-20 Einmaulschlüssel, 17mm
- 3x M-02 Schweißspitze

CM-025 Zugstangen-Satz 7mm

CM-026 Zugstangen-Satz 8mm

CBR-00 Nutzungsinformation

PowerInverter CBR-C1

Lieferumfang

1 CBR-C1-1

PowerInverter ohne Kabel



2 C1-17

MultiTool Automatik inkl. Kabel (schwarz, 3,5 m)



3 C1-08

Klemme für EasyTool inkl. Kabel (blau, 3,5 m)



4 C1-02

Masseklemme inkl. Kabel (anthrazit, 3 m)



Optional

5 CM-029-14

Verlängerungskabel für CBR-C1



6 CM-029-06

Strom-Anschlusskabel mit Stecker (16 A)



7 C1-06

MultiTool Manuell mit Taster inkl. Kabel (schwarz, 3,5 m)



Pos.	CBR-C1	PowerInverter mit Kabel	Menge
1	CBR-C1-1	PowerInverter ohne Kabel	1
2	C1-17	MultiTool Automatik inkl. Kabel (schwarz, 3,5 m)	1
3	C1-08	Klemme für EasyTool inkl. Kabel (blau, 3,5 m)	1
4	C1-02	Masseklemme inkl. Kabel (anthrazit, 3 m)	1

Pos.		Optional	Menge
5	CM-029-14	Verlängerungskabel für PowerInverter CBR-C1, 8 m	1
6	CM-029-06	Strom-Anschlusskabel mit Stecker (16 A), 8 m	1
7	C1-06	MultiTool Manuell mit Taster inkl. Kabel (schwarz, 3,5 m)	1

MultiTool Automatik ohne Kabel [C1-17-1]

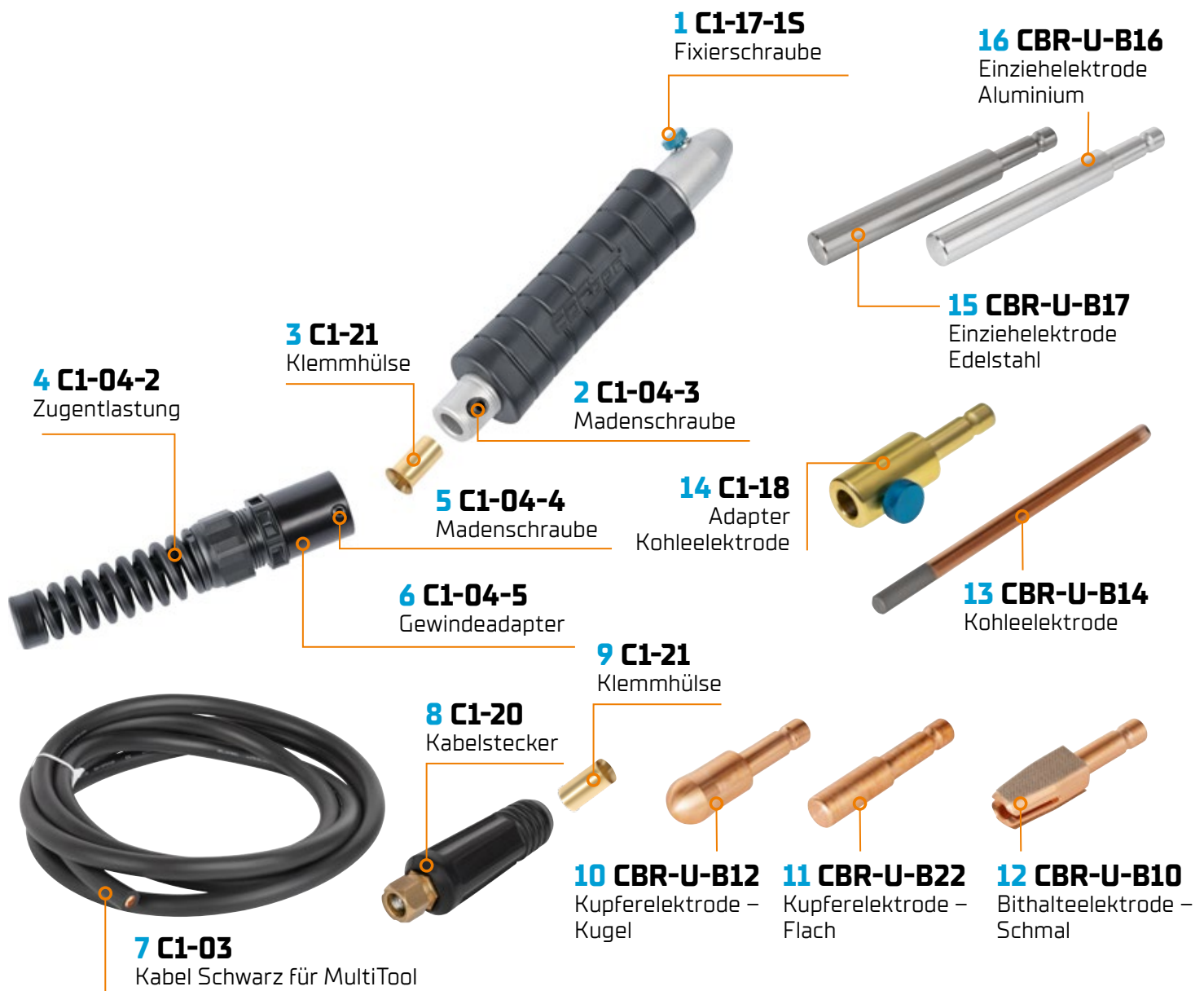

Pos.	C1-17-1	MultiTool Automatik o. Kabel	Menge
1	C1-17-15	Fixierschraube	1
2	C1-04-3	Madenschraube M8 x 10	1
3	C1-21	Klemmhülse	1
4	C1-04-2	Zugentlastung	1
5	C1-04-4	Madenschraube M5 x 5	2
6	C1-04-5	Gewintheadapter	1
10	CBR-U-B12	Kupferelektrode – Kugel	1
11	CBR-U-B22	Kupferelektrode – Flach	1
12	CBR-U-B10	Bithalteelektrode – Schmal	1
13	CBR-U-B14	Kohleelektrode	2
14	C1-18	Adapter Kohleelektrode	1

Pos.		Optional	Menge
7	C1-03	Kabel Schwarz für MultiTool, 3,50m	1
8	C1-20	Kabelstecker	1
9	C1-21	Klemmhülse	1
15	CBR-U-B17	Einziehelektrode Edelstahl für Aluminiumbleche, Ø12mm x 72mm / Ø8mm	1
16	CBR-U-B16	Einziehelektrode Aluminium für Aluminiumbleche, Ø12mm x 72mm / Ø8mm	1

CBR Masseklemme ohne Kabel [CBR-MK-00]



Pos.	CBR-MK-00	Masseklemme ohne Kabel	Menge
1	MK-02a	Oberer Griff	1
2	MK-07	Führung Hauptfeder	1
3	MK-09	Madenschraube für Stromkabel	2
4	MK-10	Klemmhülse	1
5	MK-13	Schrumpfschlauch	1
6	MK-06	Hauptfeder	1
7	MK-01a	Grundkörper	1

Pos.	CBR-MK-00	Masseklemme ohne Kabel	Menge
8	LT-04	Feder Schweißspitze	1
9	MK-03	Halterung Schweißspitze	1
10	MK-11	Messingring	1
11	MK-08	Schweißspitze Masseklemme	1
12	MK-12	Schraube M3	2
16	MK-04	Führung Schweißspitze	1

Pos.		Optional	Menge
13	C1-01	Massekabel	1
14	C-09	Kabelstecker	1
15	C1-21	Klemmhülse	1

Kleinteileset (CM-060)

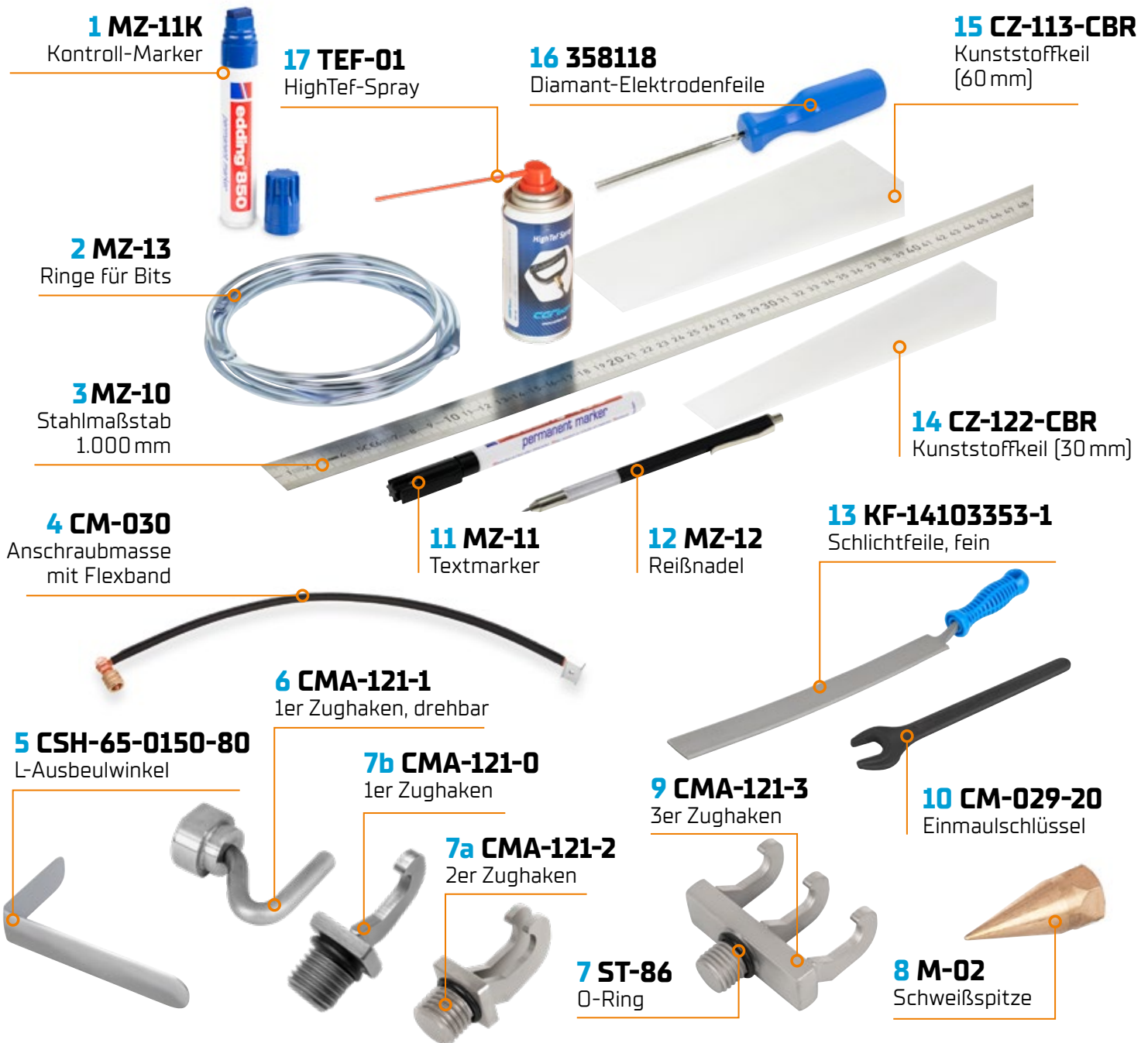

Pos.	CM-060	Kleinteileset	Menge
1	MZ-11k	Kontroll-Marker	1
2	MZ-13	Ringe für Bits	6
3	MZ-10	Stahlmaßstab 1.000 mm	1
4	CM-030	Anschraubmasse mit Flexband	1
5	CSH-65-0150-80	L-Ausbeulwinkel	1
6	CMA-121-1	1er Zughaken, drehbar Ø 10 mm	1
7	ST-86	O-Ring	1
8	M-02	Schweißspitze	3
9	CMA-121-3	3er Zughaken	1
10	CM-029-20	Einmaulschlüssel	1

Pos.	CM-060	Kleinteileset	Menge
11	MZ-11	Textmarker	1
12	MZ-12	Reißnadel	1
13	KF-14103353-1	Schlichtfeile, fein	1
14	CZ-122-CBR	Kunststoffkeil (30 mm)	1
15	CZ-113-CBR	Kunststoffkeil (60 mm)	1
16	358118	Diamant-Elektrodenfeile	1
17	TEF-01	HighTef-Spray (100 ml)	1

Pos.	Optional	Menge	
7a	CMA-121-2	2er Zughaken	1
7b	CMA-121-0	1er Zughaken	1

BitCutter (CBR-024)



Pos.	CBR-024	Bitcutter	Menge
1	CM-024-1	BitCutter Koffer mit Inlet	1
2	CM-024-S	Stanzkopf	1
3	CM-024-T	Hakenschlüssel	2

Pos.	CBR-024	Bitcutter	Menge
4	CM-024-A	Punch	1
5	CM-024-3	Umrüstsatz	1

Bits MB-2 – MB-5

1 MB-2
Gerade Bits



2 MB-3
Gedrehte Bits

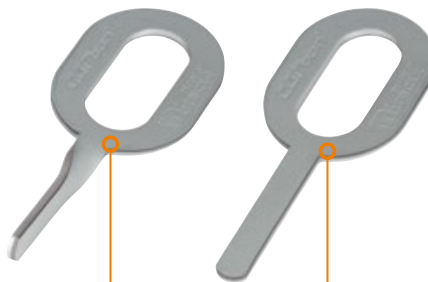

3 MB-4
Gedrehte PowerBits

4 MB-5
Gerade PowerBits



Pos.		Bits	Menge
1	MB-2	Gerade Bits	100
2	MB-3	Gedrehte Bits	100

Pos.		Bits	Menge
3	MB-4	Gedrehte PowerBits	100
4	MB-5	Gerade PowerBits	100

Lackentfernungskit [CM-023]



Pos.	CM-023	Lackentfernungskit	Menge
1	52004-3	Anschlussleitung (Quick-Lock) für PTX / Varilex 1.000 W (4m)	1
2	65000	VARILEX WSF 1.800 W, 240 V inkl. Zubehör (Handgriff, Schleifschutz, Schlüssel, Befestigungsteile)	1
3	80100p	Haftstützteller, Ø 98 mm	1
4	80150p	Haftstützteller, Ø 149 mm	1

Pos.	CM-023	Lackentfernungskit	Menge
5	70436	Haftstützteller flexibel, Ø 150 mm	1
6	80900	ZIRCOTEC-Fix-Clean, schwarz	10
7	80917	FIX-Zirkon Teller, Ø 150 mm, K80	5
8	80919	FIX-Zirkon Teller, Ø 150 mm, K120	5
9	52131	Kohlebürste für VARILEX, 1 Set	2

CBR Ausbeulhämmer



1 H01-01
Gummikappe

2 H01-HG
Ausbeulhammer S
mit Gummikappe,
330 g / horizontal

H01-H
Ausbeulhammer S,
330 g / horizontal

4 H03-V
Ausbeulhammer
L, 555 g / vertikal

3 H03-H
Ausbeulhammer
L, 555 g / horizontal

Pos.		Ausbeulhämmer	Menge
1	H01-01	Gummikappe für Ausbeulhammer S	1
2	H01-HG	Ausbeulhammer S mit Gummikappe [330 g / horizontal]	1
	H01-H	Ausbeulhammer S [330 g / horizontal]	1

Pos.		Ausbeulhämmer	Menge
3	H03-V	Ausbeulhammer L [555 g / vertikal]	1
4	H03-H	Ausbeulhammer L [555 g / horizontal]	1

Zugstangen

1 CM-025-1/2/3/4
Zugstange Ø 7 mm

2 CM-026-1/2/3/4
Zugstange Ø 8 mm

4 CM-025
Zugstangen-Satz Ø 7 mm

3 CM-026
Zugstangen-Satz Ø 8 mm

Pos.		Zugstangen-Satz	Menge
4	CM-025	Zugstangen-Satz Ø 7 mm	4
1	CM-025-1	Zugstange Ø 7 mm, 165 mm	1
1	CM-025-2	Zugstange Ø 7 mm, 255 mm	1
1	CM-025-3	Zugstange Ø 7 mm, 455 mm	1
1	CM-025-4	Zugstange Ø 7 mm, 650 mm	1

Pos.		Zugstangen-Satz	Menge
3	CM-026	Zugstangen-Satz Ø 8 mm	4
2	CM-026-1	Zugstange Ø 8 mm, 165 mm	1
2	CM-026-2	Zugstange Ø 8 mm, 255 mm	1
2	CM-026-3	Zugstange Ø 8 mm, 455 mm	1
2	CM-026-4	Zugstange Ø 8 mm, 650 mm	1

CBR EasyTool (CBR-ET-00)

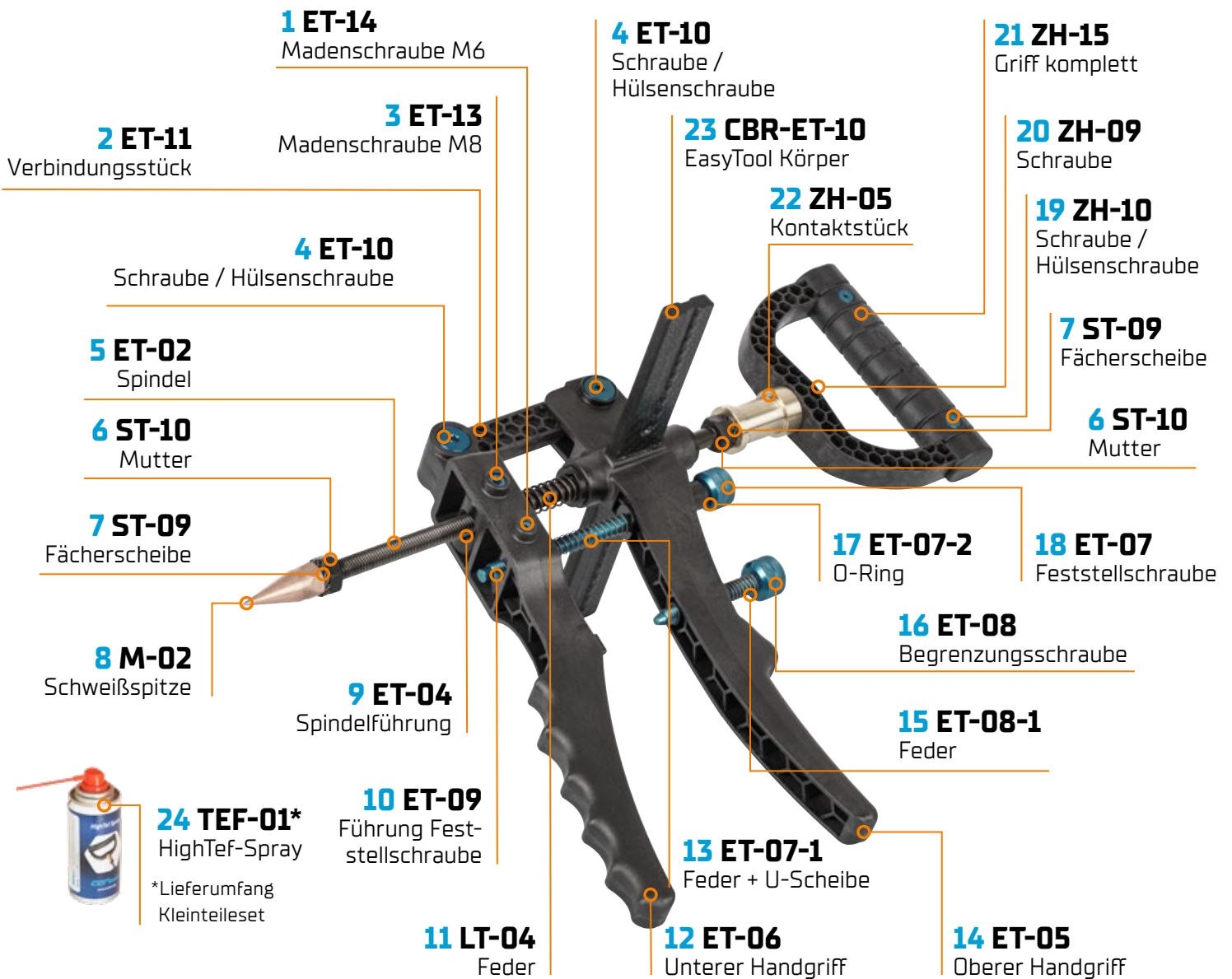

Pos.	CBR-ET-00	CBR EasyTool komplett	Menge
1	ET-14	Madenschraube M6	2
2	ET-11	Verbindungsstück	1
3	ET-13	Madenschraube M8	2
4	ET-10	Schraube / Hülsenschraube	2
5	ET-02	Spindel (280 mm)	1
6	ST-10	Mutter	2
7	ST-09	Fächerscheibe	2
8	M-02	Schweißspitze	1
9	ET-04	Spindelführung	1
10	ET-09	Führung Feststellschraube	1
11	LT-04	Feder	1
12	ET-06	Unterer Handgriff	1

Pos.	CBR-ET-00	CBR EasyTool komplett	Menge
13	ET-07-1	Feder + U-Scheibe	1
14	ET-05	Oberer Handgriff	1
15	ET-08-1	Feder	1
16	ET-08	Begrenzungsschraube	1
17	ET-07-2	O-Ring	1
18	ET-07	Feststellschraube	1
19	ZH-10	Schraube / Hülsenschraube	2
20	ZH-09	Schraube	1
21	ZH-15	Griff komplett	1
22	ZH-05	Kontaktstück	1
23	CBR-ET-10	EasyTool Körper	1
24	TEF-01	HighTef-Spray	1

Füße CBR EasyTool (CBR-ET-00)

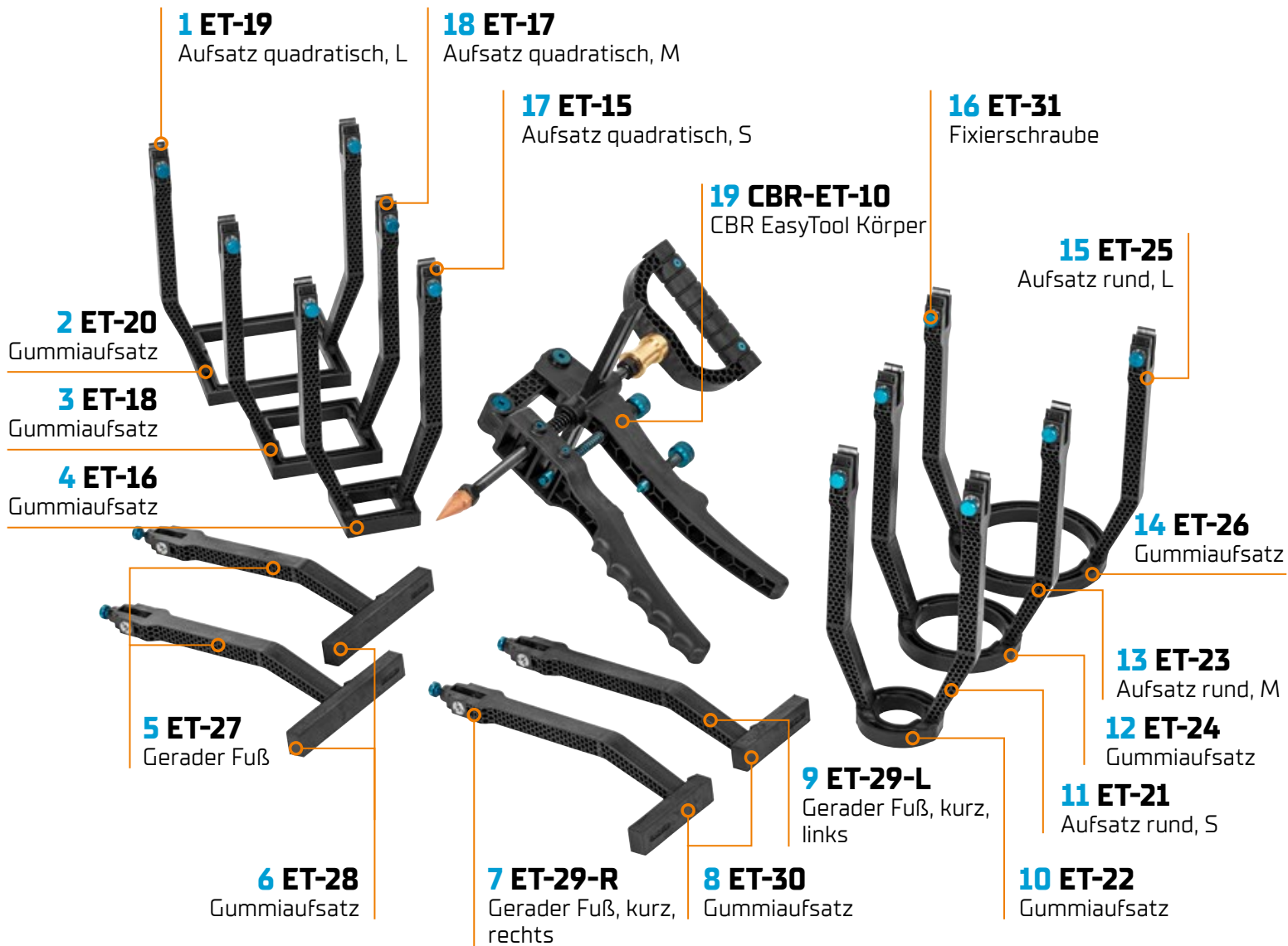

Pos.		Füße CBR EasyTool	Menge
1	ET-19	Quadratischer Aufsatz, L	1
2	ET-20	Gummi für quadratischen Aufsatz, L	1
3	ET-18	Gummi für quadratischen Aufsatz, M	1
4	ET-16	Gummi für quadratischen Aufsatz, S	1
5	ET-27	Gerader Fuß	2
6	ET-28	Gummi für geraden Fuß	2
7	ET-29-R	Gerader Fuß, kurz, rechts	1
8	ET-30	Gummi für geraden Fuß, kurz	2
9	ET-29-L	Gerader Fuß, kurz, links	1

Pos.		Füße CBR EasyTool	Menge
10	ET-22	Gummi für runden Aufsatz, S	1
11	ET-21	Runder Aufsatz, S	1
12	ET-24	Gummi für runden Aufsatz, M	1
13	ET-23	Runder Aufsatz, M	1
14	ET-26	Gummi für runden Aufsatz, L	1
15	ET-25	Runder Aufsatz, L	1
16	ET-31	Fixierschraube	16
17	ET-15	Quadratischer Aufsatz, S	1
18	ET-17	Quadratischer Aufsatz, M	1
19	CBR-ET-10	CBR EasyTool Körper	1

CBR Handzuggerät (CBR-ZH-01)

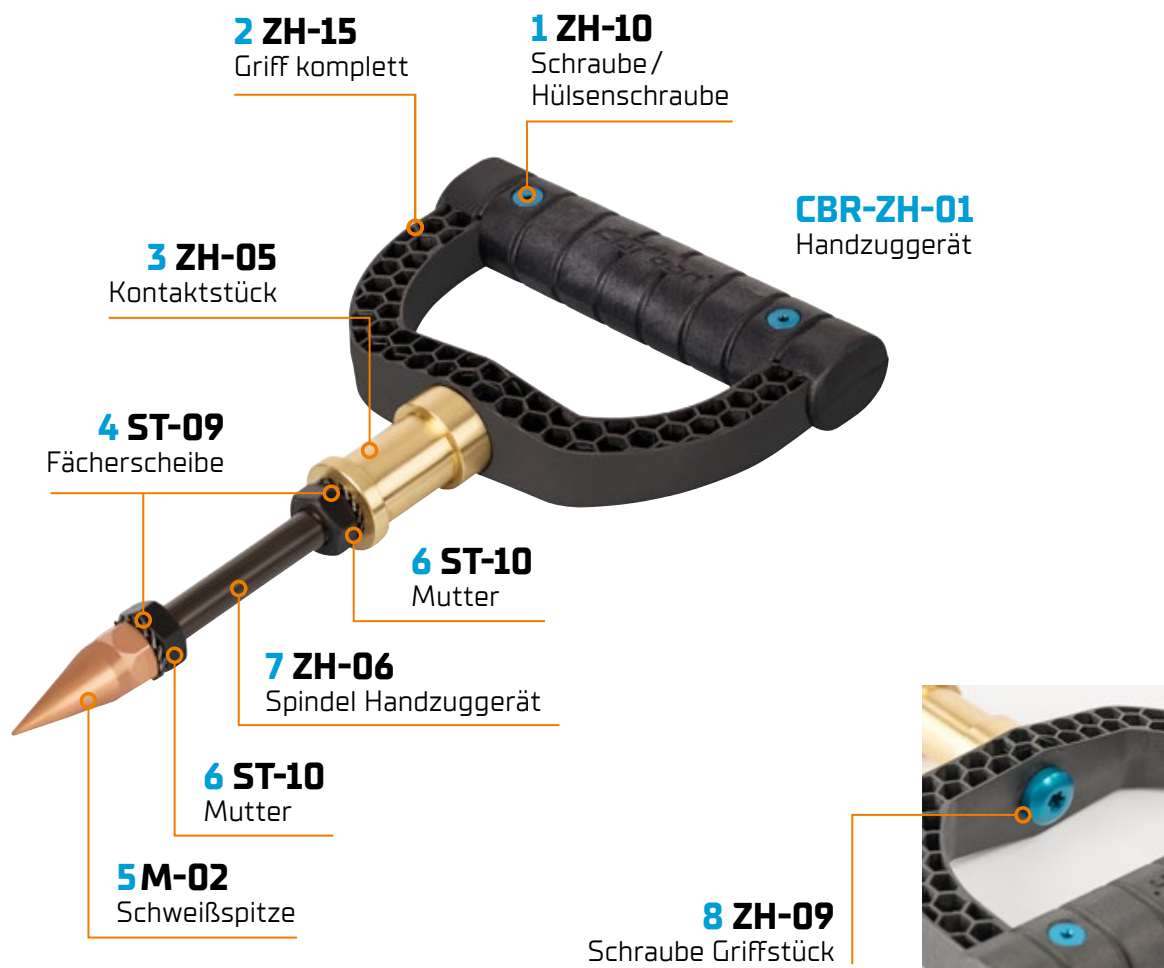

Pos.	CBR-ZH-01	CBR Handzuggerät	Menge
1	ZH-10	Schraube/ Hülsenschraube	2
2	ZH-15	Griff komplett	1
3	ZH-05	Kontaktstück	1
4	ST-09	Fächerscheibe	2
5	M-02	Schweißspitze	1
6	ST-10	Mutter	2
7	ZH-06	Spindel Handzuggerät	1
8	ZH-09	Schraube Griffstück	1

CBR Gleitzuggerät (CBR-ZH-02/03)

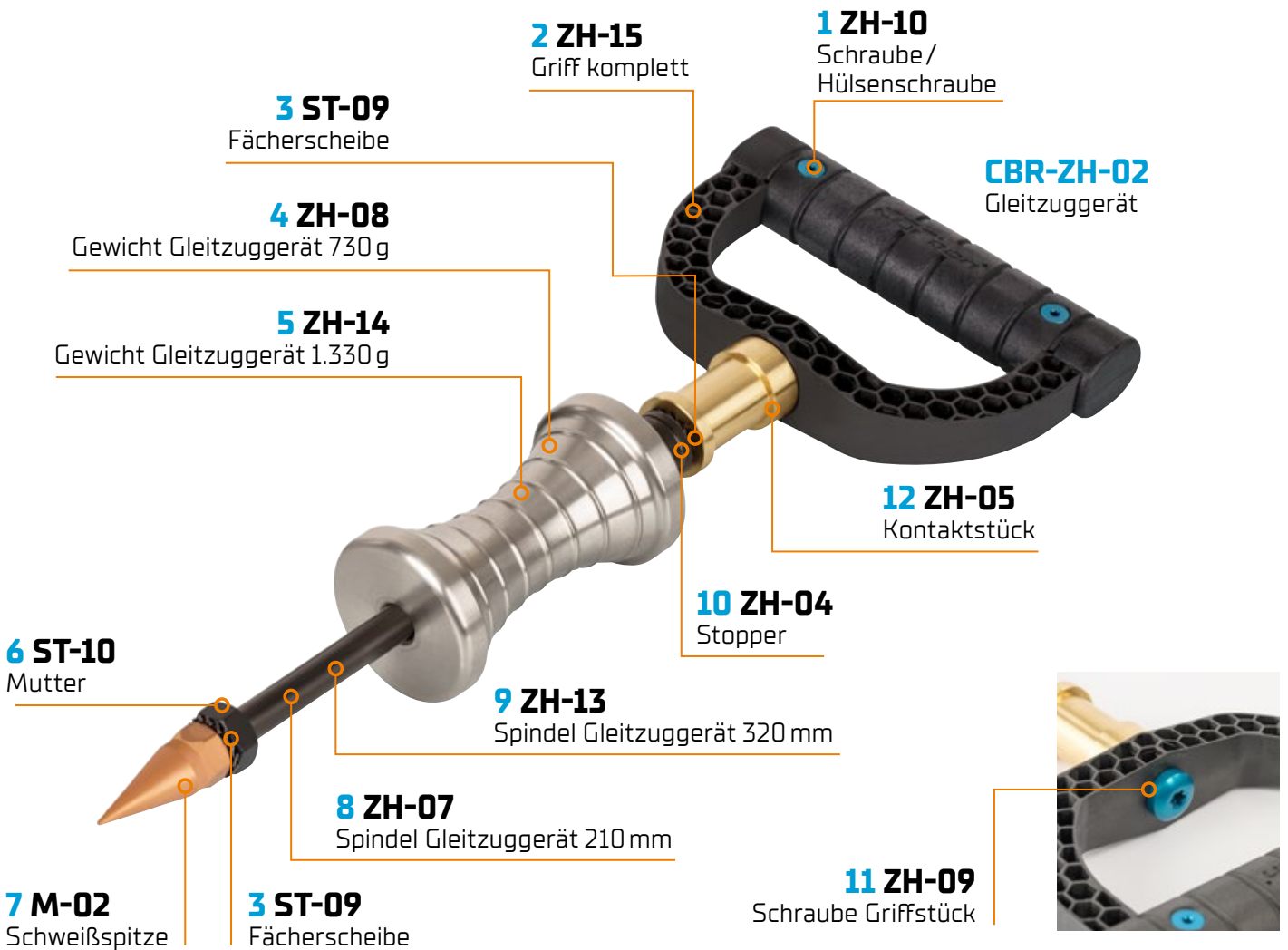

Pos.	CBR-ZH-02	CBR Gleitzuggerät	Menge
1	ZH-10	Schraube/ Hülssenschraube	2
2	ZH-15	Griff komplett	1
3	ST-09	Fächerscheibe	2
4	ZH-08	Gewicht für Gleitzuggerät 730g	1
6	ST-10	Mutter	1
7	M-02	Schweißspitze	1
8	ZH-07	Spindel Gleitzuggerät, 210 mm	1
10	ZH-04	Stopper	1
11	ZH-09	Schraube Griffstück	1
12	ZH-05	Kontaktstück	1

Pos.	CBR-ZH-03	Optional	Menge
5	ZH-14	Gewicht für Gleitzuggerät 1.330 g	1
9	ZH-13	Spindel Gleitzuggerät, 320 mm	1

CBR StrongTool (CBR-ST-00)

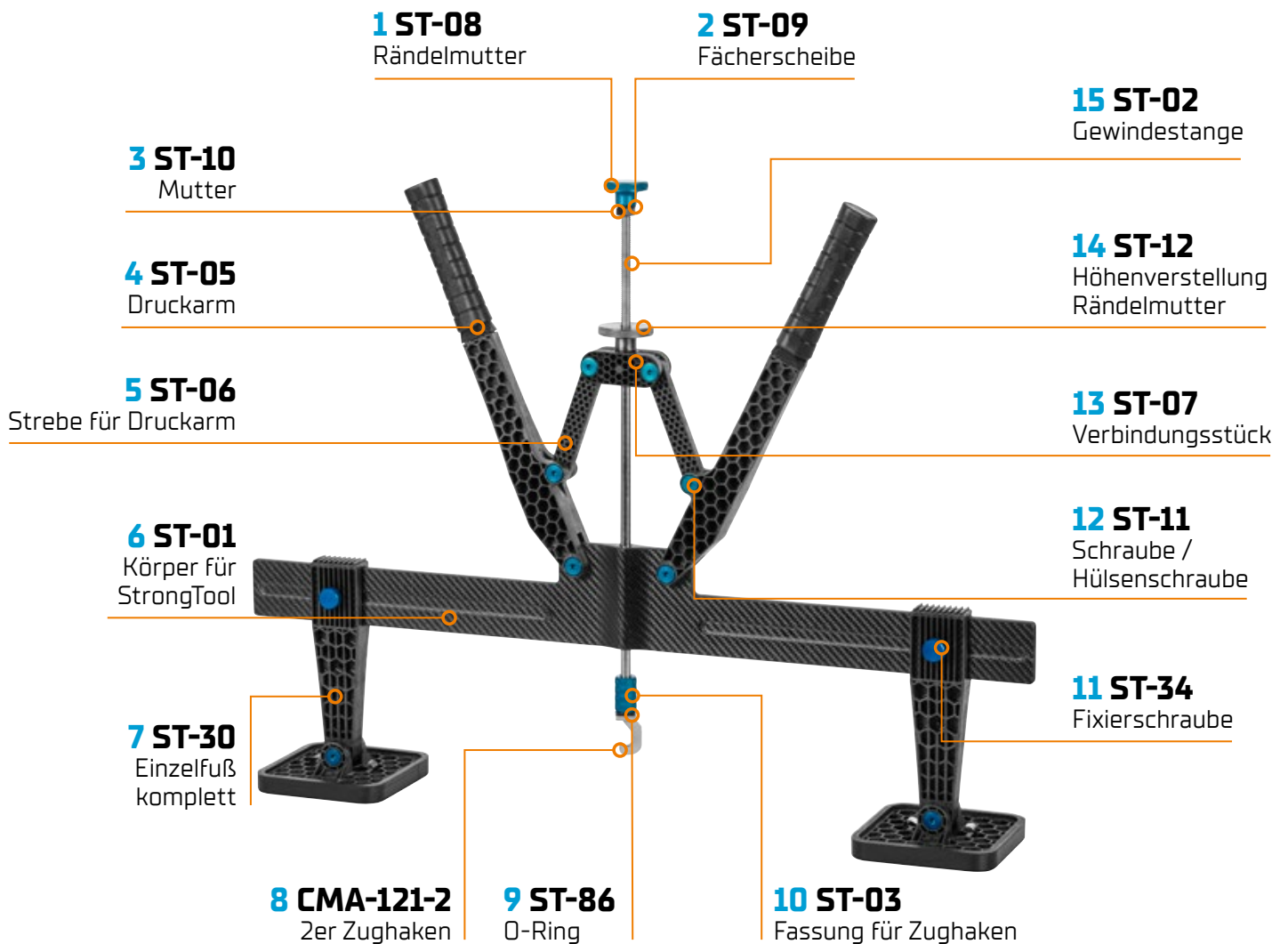

Pos.	CBR-ST-00	CBR StrongTool komplett	Menge
1	ST-08	Rändelmutter	1
2	ST-09	Fächerscheibe	1
3	ST-10	Mutter	1
4	ST-05	Druckarm für StrongTool / LineTool	2
5	ST-06	Strebe für Druckarm	2
6	ST-01	Körper für StrongTool	1
7	ST-30	Einzelfuß komplett	2
8	CMA-121-2	2er Zughaken	1

Pos.	CBR-ST-00	CBR StrongTool komplett	Menge
9	ST-86	O-Ring	1
10	ST-03	Fassung für Zughaken	1
11	ST-34	Fixierschraube	1
12	ST-11	Schraube / Hülsenschraube	6
13	ST-07	Verbindungsstück	1
14	ST-12	Höhenverstellung Rändelmutter	1
15	ST-02	Gewindestange M10 x 450 mm	1
	ST-60	Doppelfuß komplett	2

Einzelfuß CBR StrongTool (ST-30)

ST-30 Einzelfuß, komplett



Pos.	ST-30	Einzelfuß für CBR StrongTool komplett	Menge
1	ST-31	Fußkörper für StrongTool, einzeln	1
2	ST-32	Abstützplatte Strong-/Line-/LeverTool einzeln	1
3	ST-33	Gummi für Abstützplatte	1
4	ST-35	Feder für Fußkörper	1
5	ST-34	Fixierschraube	1
6	ST-36	Schraube / Hülsenschraube	1

Doppelfuß CBR StrongTool (ST-60)

ST-60 Doppelfuß, komplett

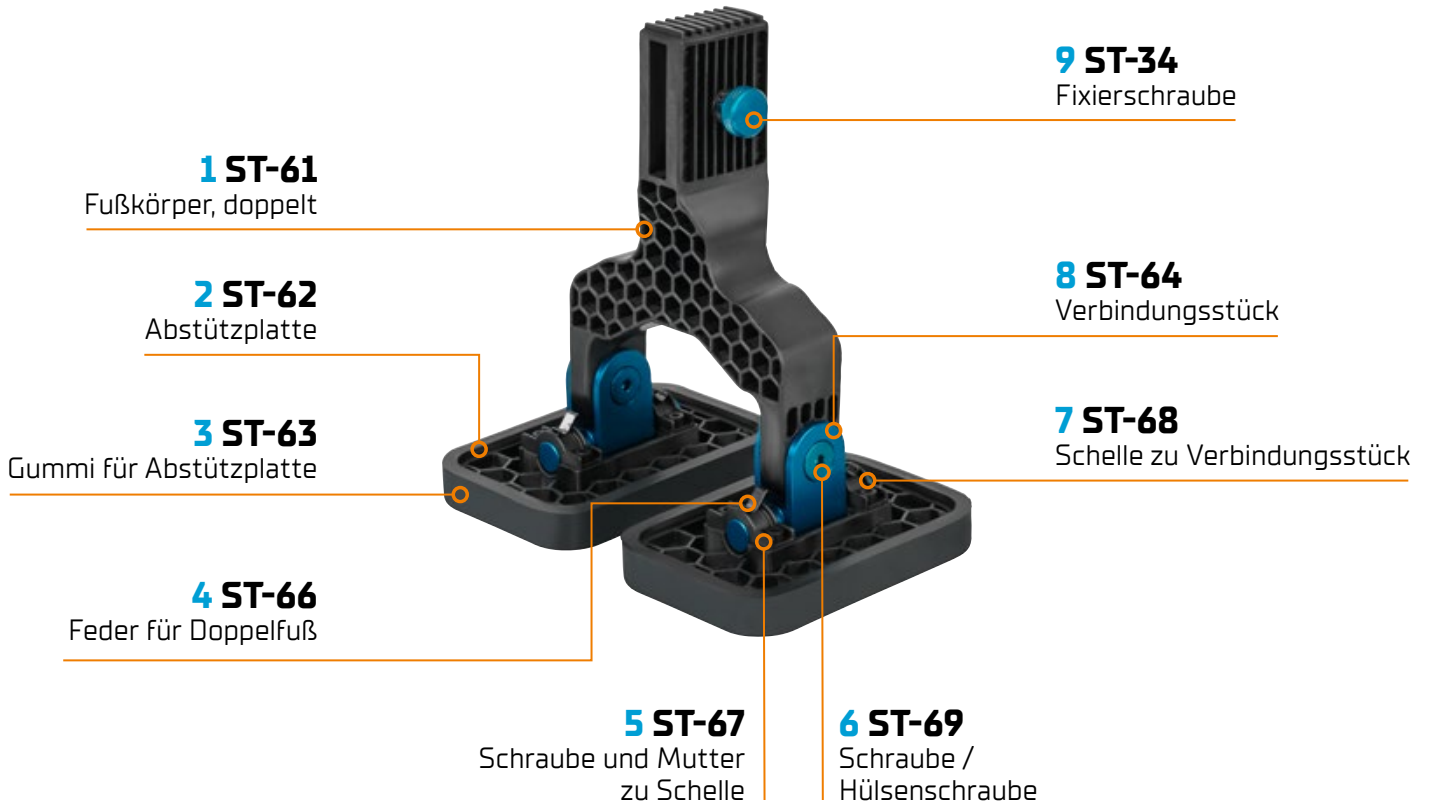

Pos.	ST-60	Doppelfuß für CBR StrongTool komplett	Menge
1	ST-61	Fußkörper für StrongTool, doppelt	1
2	ST-62	Abstützplatte für Strong-/ Line-/ LeverTool doppelt	2
3	ST-63	Gummi für Abstützplatte doppelt	2
4	ST-66	Feder für Doppelfuß	2

Pos.	ST-60	Doppelfuß für CBR StrongTool komplett	Menge
5	ST-67	Schraube und Mutter zu Schelle	8
6	ST-69	Schraube / Hülsenschraube	2
7	ST-68	Schelle zu Verbindungsstück	4
8	ST-64	Verbindungsstück	2
9	ST-34	Fixierschraube	1

CBR LineTool 160 [CBR-LT-00]

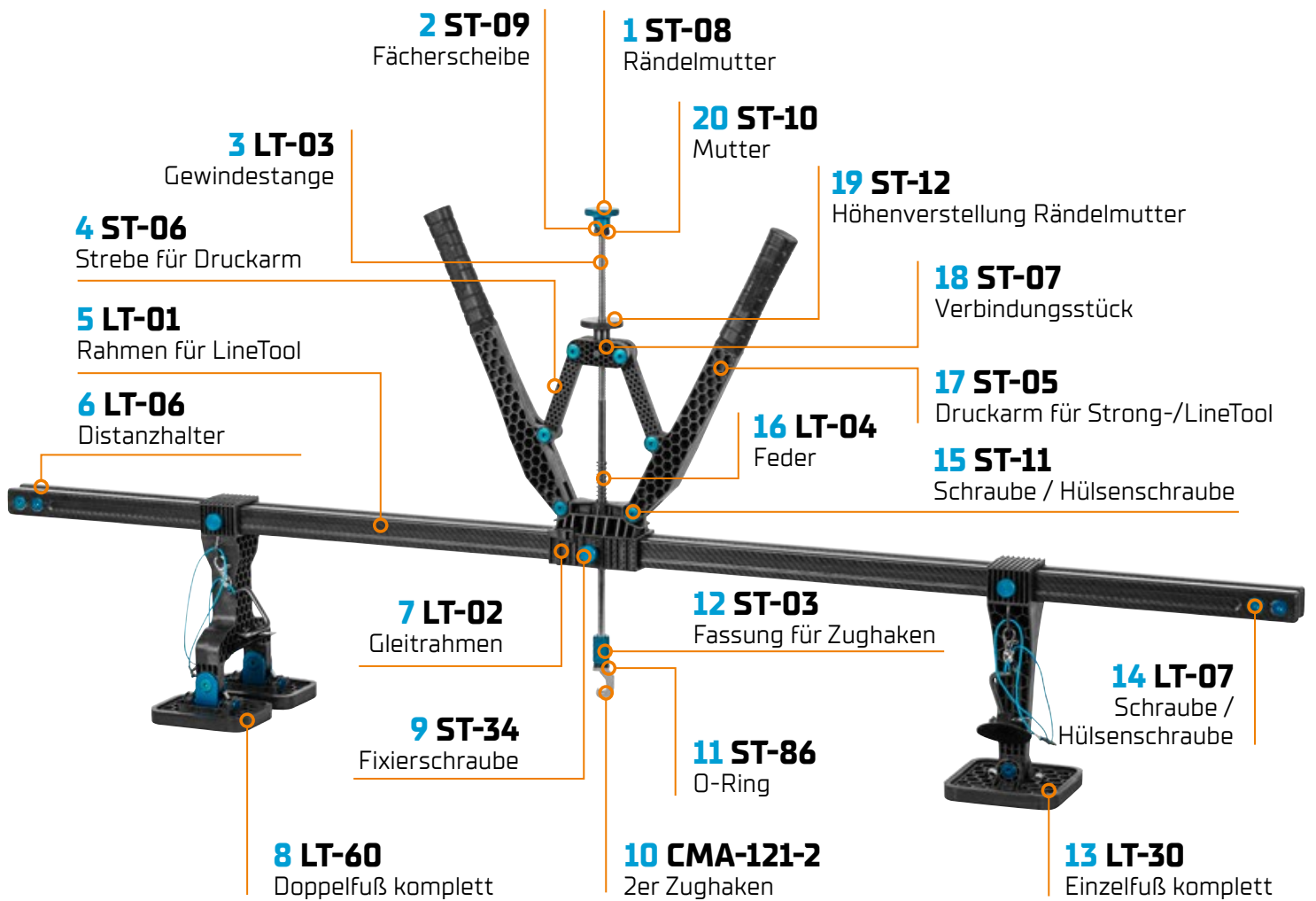

Pos.	CBR-LT-00	CBR LineTool komplett 160	Menge
1	ST-08	Rändelmutter	1
2	ST-09	Fächerscheibe	1
3	LT-03	Gewindestange M10x500 mm [Gewinde 210 mm]	1
4	ST-06	Strebe für Druckarm	2
5	LT-01	Rahmen 1.600 mm	2
6	LT-06	Distanzhalter	2
7	LT-02	Gleitrahmen	1
8	LT-60	Doppelfuß komplett	2
9	ST-34	Fixierschraube	1
10	CMA-121-2	2er Zughaken	1

Pos.	CBR-LT-00	CBR LineTool komplett 160	Menge
11	ST-86	O-Ring	1
12	ST-03	Fassung für Zughaken	1
13	LT-30	Einzelfuß komplett	2
14	LT-07	Schraube / Hülsenschraube	4
15	ST-11	Schraube / Hülsenschraube	6
16	LT-04	Feder	1
17	ST-05	Druckarm für StrongTool /LineTool	2
18	ST-07	Verbindungsstück	1
19	ST-12	Höhenverstellung Rändelmutter	1
20	ST-10	Mutter	1

CBR LineTool 100 komplett (CBR-LT-110)

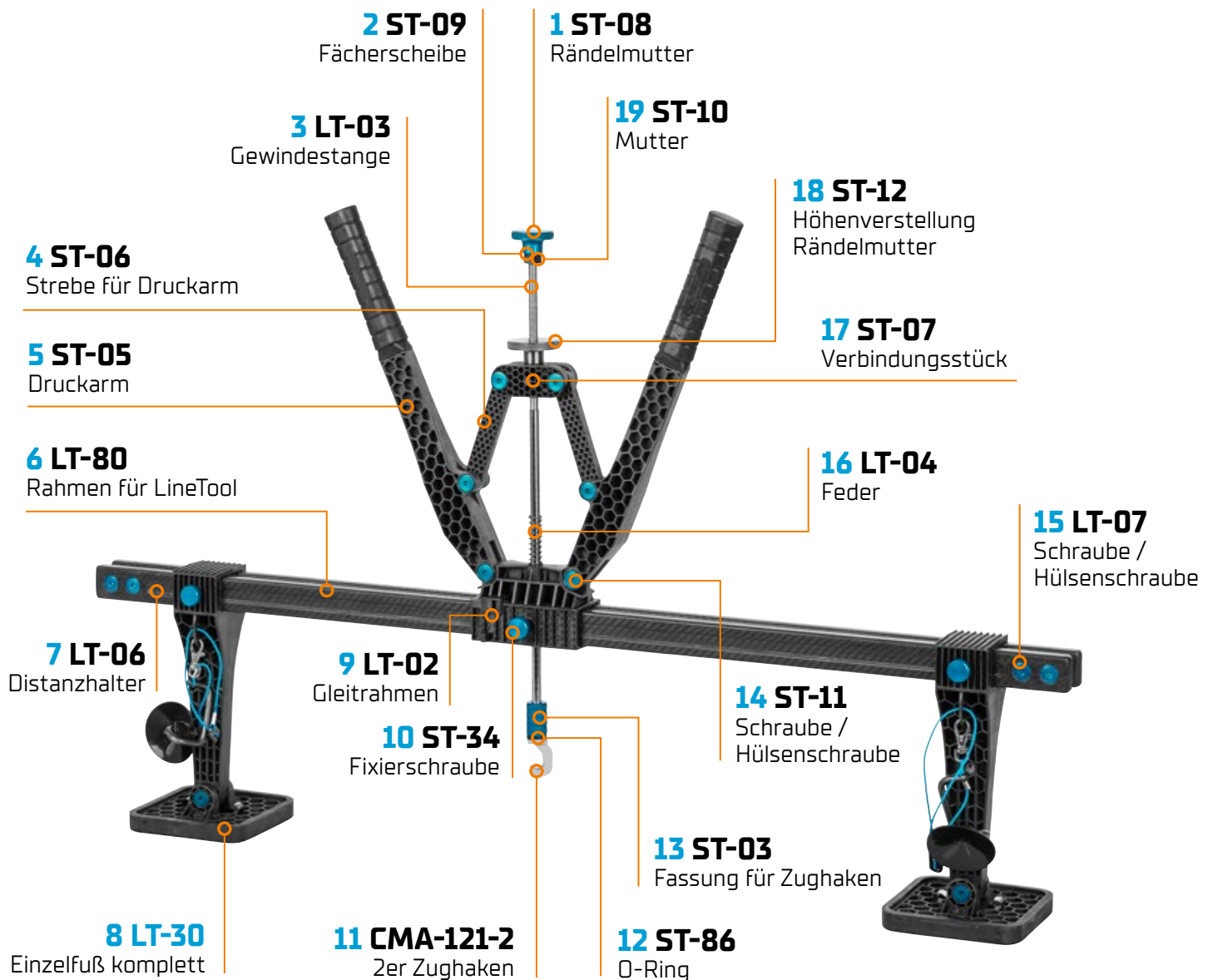

Pos.	CBR-LT-110	CBR LineTool 100 komplett	Menge
1	ST-08	Rändelmutter	1
2	ST-09	Fächerscheibe	1
3	LT-03	Gewindestange M10x500 mm (Gewinde 210 mm)	1
4	ST-06	Strebe für Druckarm	2
5	ST-05	Druckarm für StrongTool /LineTool	2
6	LT-80	Rahmen für LineTool komplett (1.000 mm)	2
7	LT-06	Distanzhalter	2
8	LT-30	Einzelfuß komplett	2
9	LT-02	Gleitrahmen	1

Pos.	CBR-LT-110	CBR LineTool 100 komplett	Menge
10	ST-34	Fixierschraube	1
11	CMA-121-2	2er Zughaken	1
12	ST-86	O-Ring	1
13	ST-03	Fassung für Zughaken	1
14	ST-11	Schraube / Hülsenschraube	6
15	LT-07	Schraube / Hülsenschraube	4
16	LT-04	Feder	1
17	ST-07	Verbindungsstück	1
18	ST-12	Höhenverstellung Rändelmutter	1
19	ST-10	Mutter	1
	LT-60	Doppelfuß komplett	2

Einzelfuß CBR LineTool (LT-30)

LT-30 Einzelfuß, komplett

1 LT-31
Fußkörper, einzeln

7 ST-34
Fixierschraube

2 ST-32
Abstützplatte

6 LT-40
Saugnapf Befestigungs-Set

3 ST-33
Gummi für Abstützplatte

5 ST-36
Schraube / Hülsenschraube

4 ST-35
Feder für Fußkörper



Pos.	LT-30	Einzelfuß für CBR LineTool komplett	Menge
1	LT-31	Fußkörper für LineTool, einzeln	1
2	ST-32	Abstützplatte StrongTool / LineTool / LeverTool einzeln	1
3	ST-33	Gummi für Abstützplatte	1

Pos.	LT-30	Einzelfuß für CBR LineTool komplett	Menge
4	ST-35	Feder für Fußkörper	1
5	ST-36	Schraube / Hülsenschraube	1
6	LT-40	Saugnapf Befestigungs-Set	1
7	ST-34	Fixierschraube	1

Doppelfuß CBR LineTool (LT-60)

LT-60 Doppelfuß, komplett

1 LT-61
Fußkörper, doppelt

2 ST-62
Abstützplatte

3 ST-63
Gummi für Abstützplatte

4 ST-66
Feder für Doppelfuß

5 ST-67
Schraube und Mutter zu Schelle

6 ST-64
Verbindungsstück

7 ST-69
Schraube /
Hülsenschraube

9 LT-40
Saugnapf Befestigungs-Set

8 ST-68
Schelle zu Verbindungsstück

10 ST-34
Fixierschraube



Pos.	LT-60	Doppelfuß für CBR LineTool komplett	Menge
1	LT-61	Fußkörper für LineTool, doppelt	1
2	ST-62	Abstützplatte für StrongTool / LineTool / LeverTool doppelt	2
3	ST-63	Gummi für Abstützplatte doppelt	2
4	ST-66	Feder für Doppelfuß	2

Pos.	LT-60	Doppelfuß für CBR LineTool komplett	Menge
5	ST-67	Schraube und Mutter zu Schelle	8
6	ST-64	Verbindungsstück	2
7	ST-69	Schraube / Hülsenschraube	2
8	ST-68	Schelle zu Verbindungsstück	4
9	LT-40	Saugnapf Befestigungs-Set	1
10	ST-34	Fixierschraube	1

CBR LeverTool (CBR-LV-00)

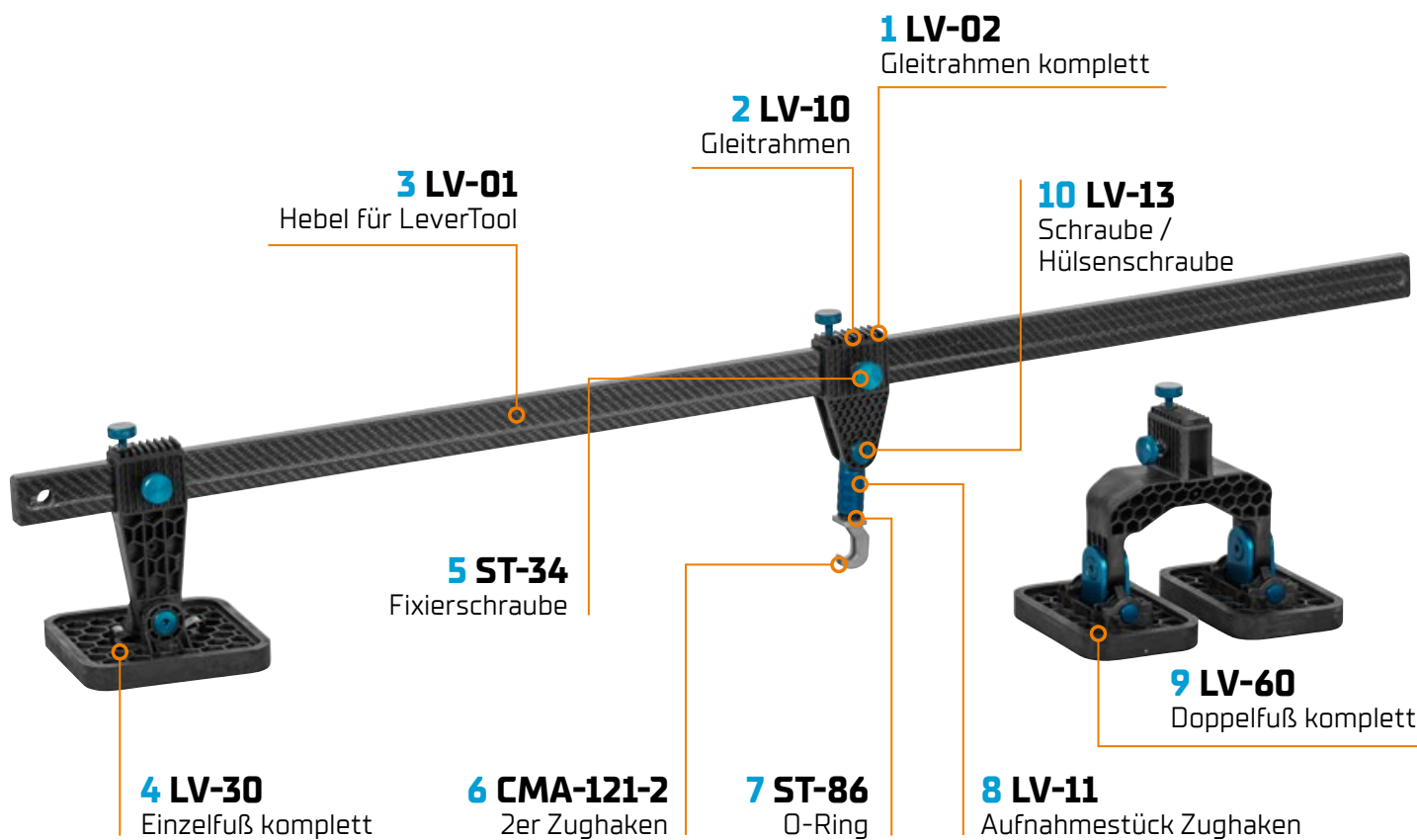

Pos.	CBR-LV-00	LeverTool komplett	Menge
1	LV-02	Gleitrahmen komplett	1
2	LV-10	Gleitrahmen	1
3	LV-01	Hebel für LeverTool, 1.100 mm	1
4	LV-30	Einzelfuß komplett	1
5	ST-34	Fixierschraube	6
6	CMA-121-2	2er Zughaken	1
7	ST-86	O-Ring	1
8	LV-11	Aufnahmestück für Zughaken	1
9	LV-60	Doppelfuß komplett	1
10	LV-13	Schraube / Hülsenschraube	1

CBR LeverTool Doppelfuß (LV-60) / Einzelfuß (LV-30)



Pos.	LV-30/60	Füße für LeverTool	Menge
1	LV-61	Fußkörper für LeverTool, doppelt	1
2	ST-62	Abstützplatte für StrongTool / LineTool / LeverTool doppelt	2
3	ST-63	Gummi für Abstützplatte doppelt	2
4	ST-66	Feder für Doppelfuß	2
5	LV-31	Fußkörper für LeverTool einzeln	1
6	ST-32	Abstützplatte	1
7	ST-33	Gummi für Abstützplatte	1

Pos.	LV-30/60	Füße für LeverTool	Menge
8	ST-35	Feder für Fußkörper	1
9	ST-36	Schraube / Hülsenschraube	1
10	ST-34	Fixierschraube	2
11	ST-67	Schraube und Mutter zur Schelle	4
12	ST-69	Schraube / Hülsenschraube	1
13	ST-68	Schelle zu Verbindungsstück	1
14	ST-64	Verbindungsstück	2

Erweiterungsset CBR StrongTool (ST-80)

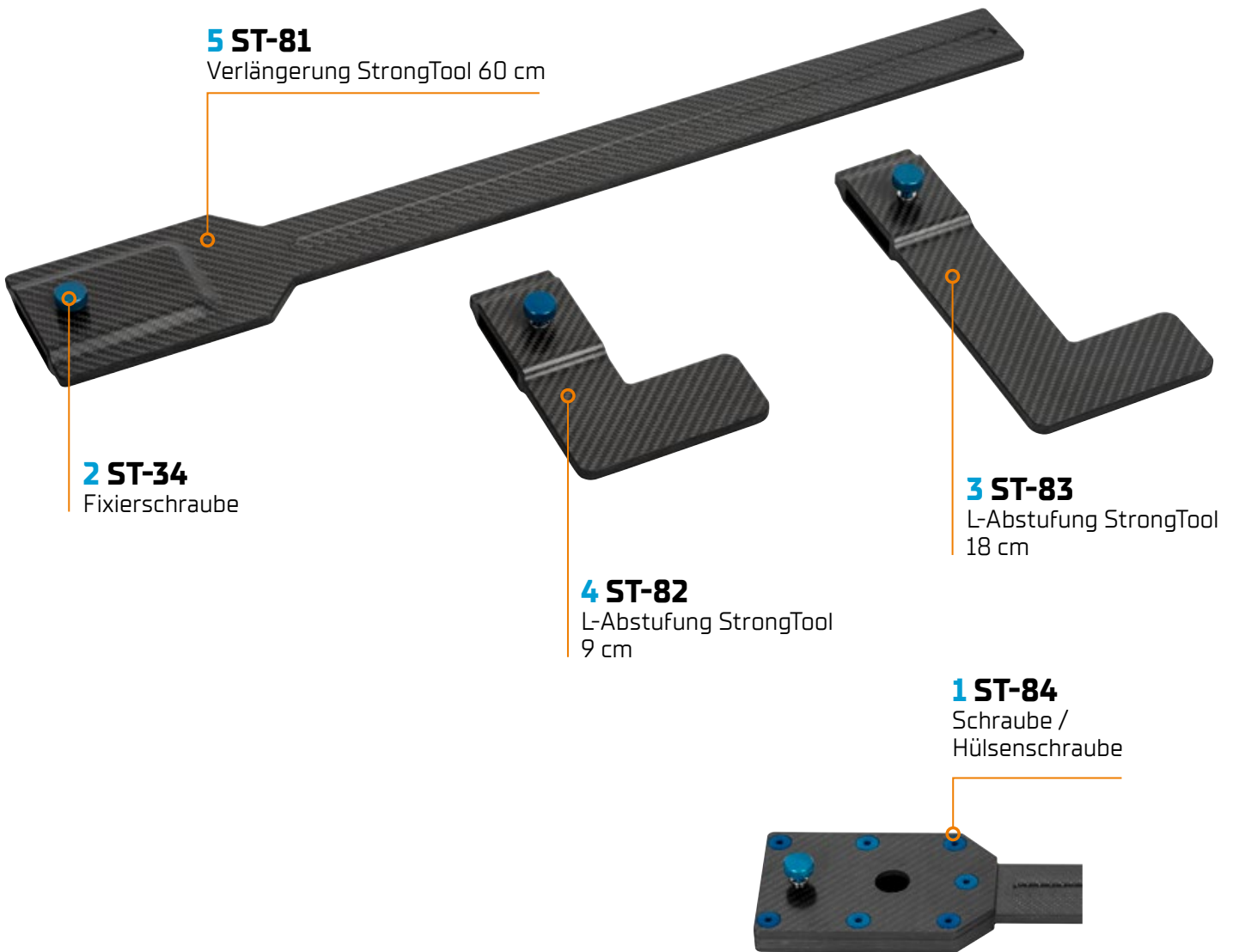

Pos.	ST-80	Erweiterungsset für CBR StrongTool	Menge
1	ST-84	Schraube / Hülsenschraube	21
2	ST-34	Fixierschraube	3
3	ST-83	L-Abstufung StrongTool, 18 cm	1
4	ST-82	L-Abstufung StrongTool, 9 cm	1
5	ST-81	Verlängerung StrongTool, 60 cm	1

CBR LineTool 100, ohne FüÙe [CBR-LT-100]

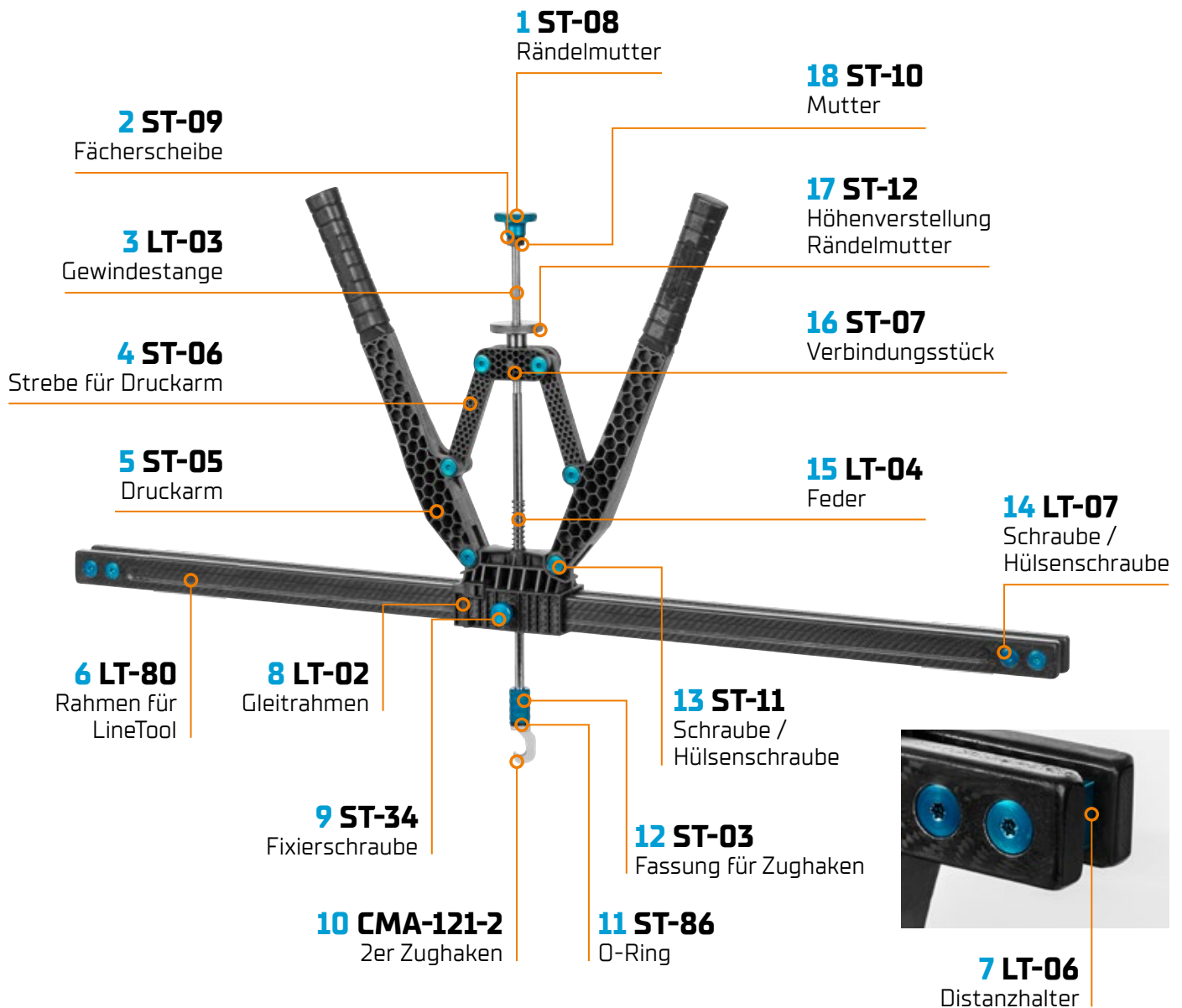

Pos.	CBR-LT-100	CBR LineTool 100 ohne FüÙe	Menge
1	ST-08	Rändelmutter	1
2	ST-09	Fächerscheibe	1
3	LT-03	Gewindestange M10 x 500 (Gewinde 210 mm)	1
4	ST-06	Strebe für Druckarm	2
5	ST-05	Druckarm für StrongTool / LineTool	2
6	LT-80	Rahmen für LineTool komplett (1.000 mm)	2
7	LT-06	Distanzhalter	2
8	LT-02	Gleitrahmen	1

Pos.	CBR-LT-100	CBR LineTool 100 ohne FüÙe	Menge
9	ST-34	Fixierschraube	1
10	CMA-121-2	2er Zughaken	1
11	ST-86	O-Ring	1
12	ST-03	Fassung für Zughaken	1
13	ST-11	Schraube / Hülsenschraube	6
14	LT-07	Schraube / Hülsenschraube	4
15	LT-04	Feder	1
16	ST-07	Verbindungsstück	1
17	ST-12	Höhenverstellung Rändelmutter	1
18	ST-10	Mutter	1

Zweite Zugeinheit CBR LineTool (CBR-LT-200)

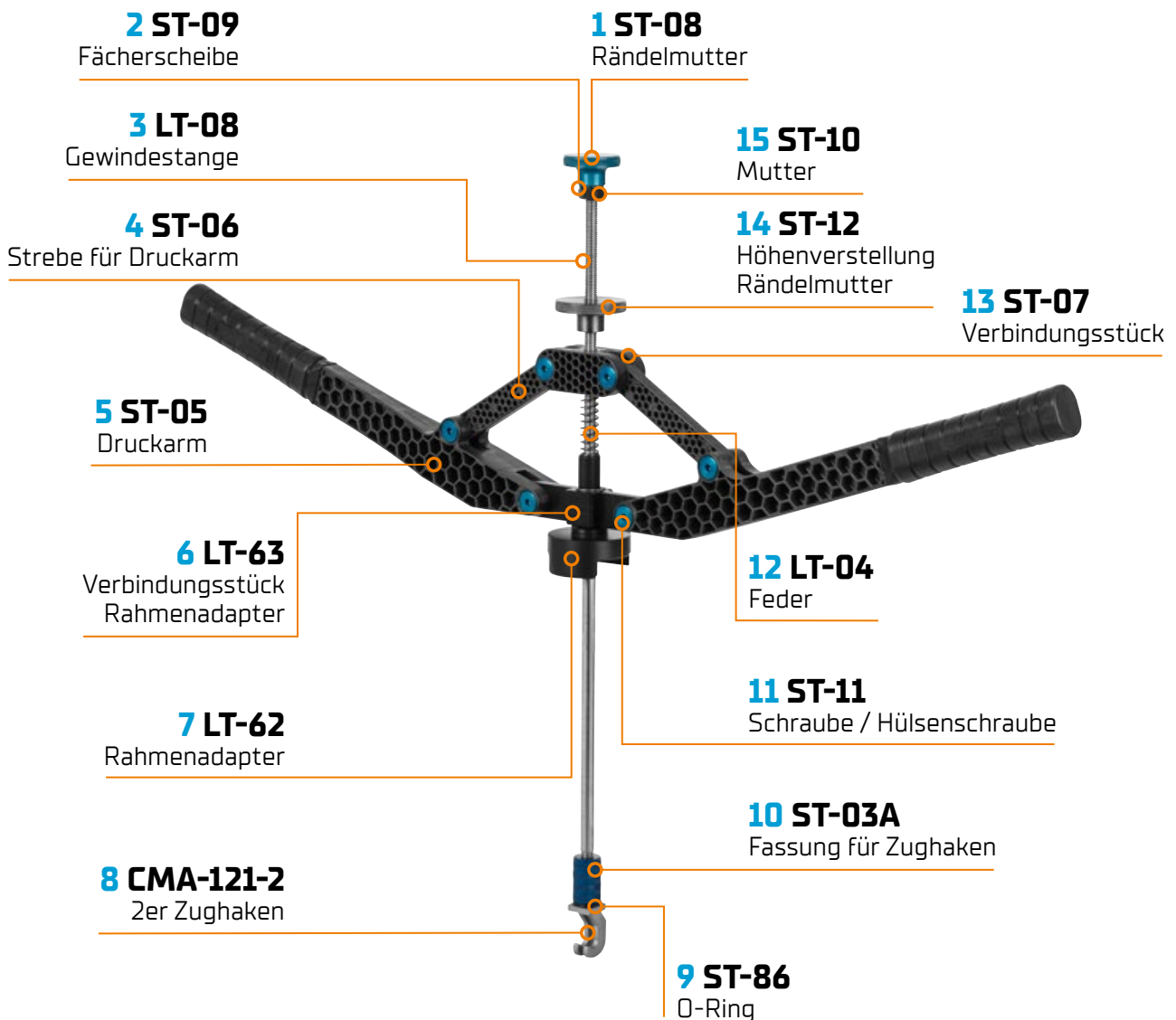

Pos.	CBR-LT-200	LineTool 2. Zugeinheit	Menge
1	ST-08	Rändelmutter	1
2	ST-09	Fächerscheibe	1
3	LT-08	Gewindestange M10 x 500 [Gewinde 210 mm]	1
4	ST-06	Strebe für Druckarm	2
5	ST-05	Druckarm für StrongTool / LineTool	2
6	LT-63	Verbindungsstück Rahmenadapter	1
7	LT-62	Rahmenadapter inkl. Wellensicherung	1

Pos.	CBR-LT-200	LineTool 2. Zugeinheit	Menge
8	CMA-121-2	2er Zughaken	1
9	ST-86	O-Ring	1
10	ST-03a	Fassung für Zughaken	1
11	ST-11	Schraube / Hülsenschraube	6
12	LT-04	Feder	1
13	ST-07	Verbindungsstück	1
14	ST-12	Höhenverstellung Rändelmutter	1
15	ST-10	Mutter	1

CBR EasyTool 2 (CBR-ET-20/S/R/B)

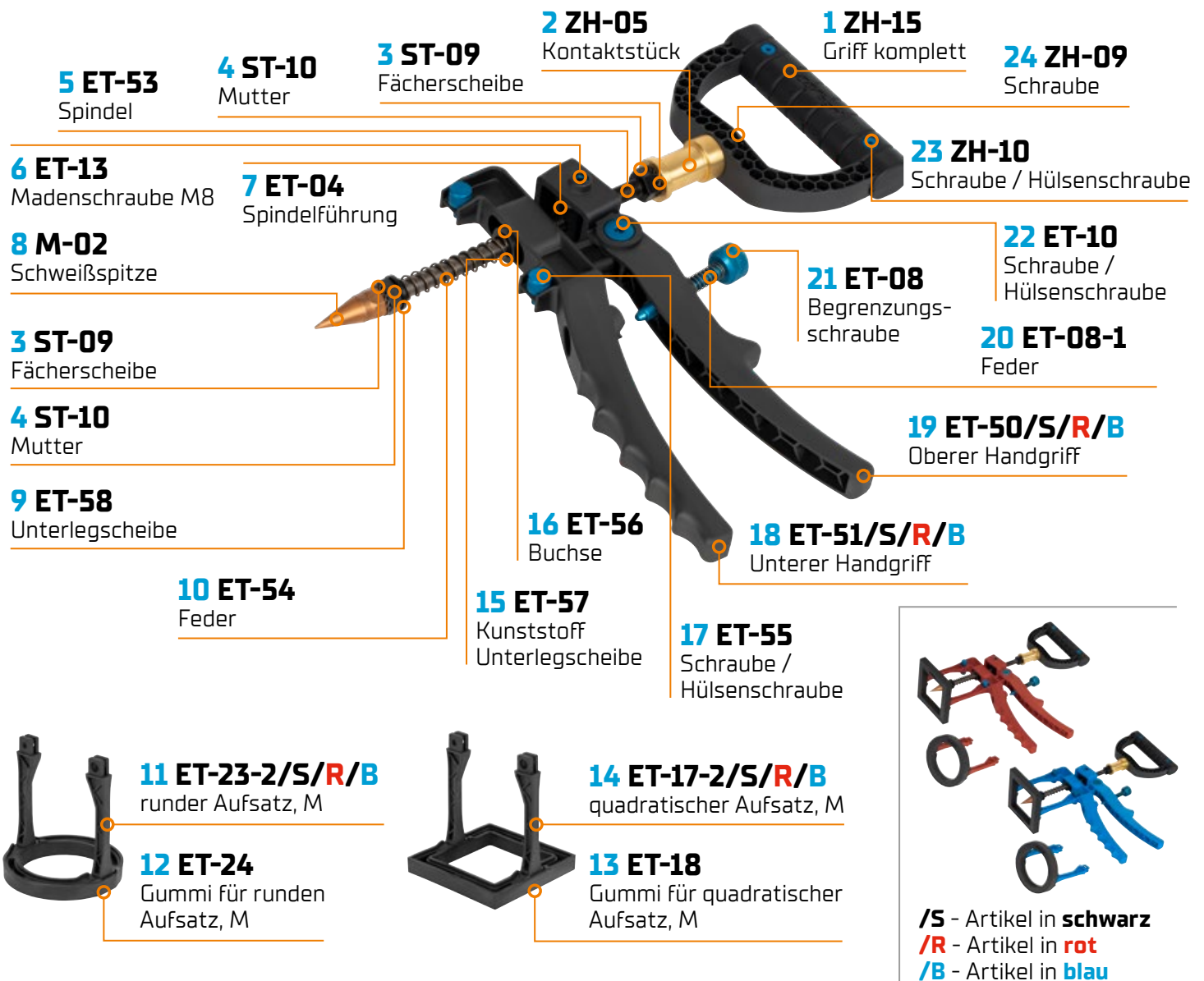

/S - Artikel in **schwarz**
 /R - Artikel in **rot**
 /B - Artikel in **blau**

Pos.	CBR-ET-20/S/R/B	CBR EasyTool 2	Menge
1	ZH-15	Griff komplett	1
2	ZH-05	Kontaktstück	1
3	ZH-09	Fächerscheibe	2
4	ST-10	Mutter	2
5	ET-53	Spindel	1
6	ET-13	Madenschraube M8	1
7	ET-04	Spindelführung	1
8	M-02	Schweißspitze	1
9	ET-58	Unterlegscheibe	1
10	ET-54	Feder	1
11	ET-23-2/S/R/B	Runder Aufsatz, M	1
12	ET-24	Gummi für runden Aufsatz, M	1

Pos.	CBR-ET-20/S/R/B	CBR EasyTool 2	Menge
13	ET-17-2/S/R/B	Quadratischer Aufsatz, M	1
14	ET-18	Gummi für quadratischer Aufsatz, M	1
15	ET-57	Kunststoff Unterlegscheibe	1
16	ET-56	Buchse	1
17	ET-55	Schraube / Hülsenschraube	2
18	ET-51/S/R/B	Unterer Handgriff	1
19	ET-50/S/R/B	Oberer Handgriff	1
20	ET-08-1	Feder	1
21	ET-08	Begrenzungsschraube	1
22	ET-10	Schraube / Hülsenschraube	1
23	ZH-10	Schraube / Hülsenschraube	2
24	ZH-09	Schraube	1

CBR Klebtechnik-Set EasyTool (CM-040)



Pos.	CM-040	CBR Klebtechnik-Set EasyTool	Menge
1	CM-043	Koffer mit Inlay	1
2	CKS-302-AOL	Reiniger, 250 ml	1
3	CKS-307	Spezialkleber, silber (250 g)	1
4	CGP-902	Spezialkleber, beige (250 g)	1

Pos.	CM-040	CBR Klebtechnik-Set EasyTool	Menge
5	CM-042	Adapter für EasyTool	1
6	CZ-112	Teflon-Schlagwerkzeug	3
7	CKS-200	Klebetab-Set, blau (11 Größen)	1
8	CKS-303	Klebepistole Gluematic	1

CBR Klebtechnik-Set (MKS-100)

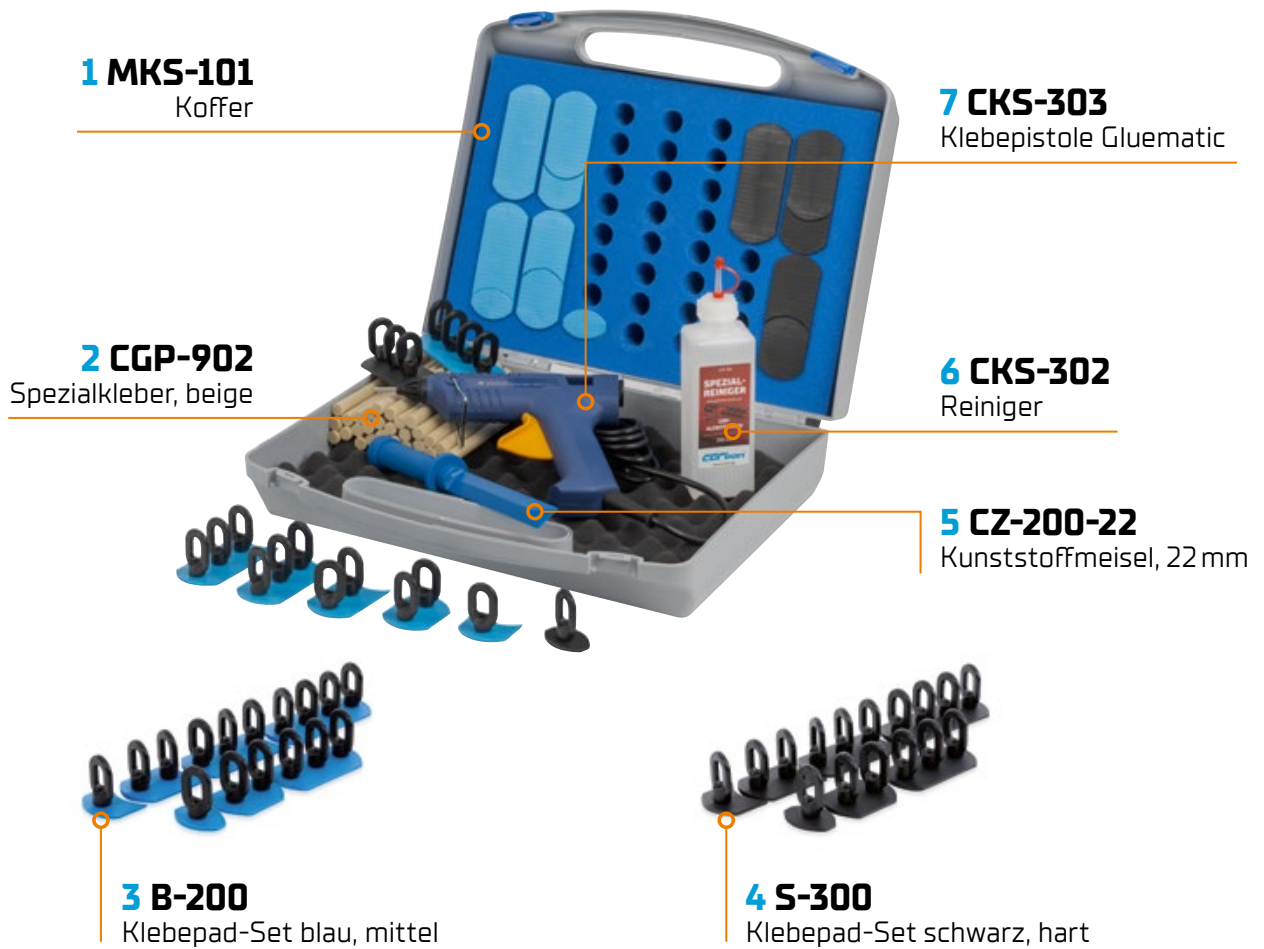

Pos.	MKS-100	CBR Klebtechnik-Set	Menge
1	MKS-101	Koffer mit Inlay	1
2	CGP-902	Spezialkleber, beige (250 g)	2
3	B-200	Klebepad-Set blau, mittel	2
	B-4	Klebepad blau, 4 Zugösen	
	BC-3	Klebepad blau, C-Form, 3 Zugösen	
	B-3	Klebepad blau, 3 Zugösen	
	BC-2	Klebepad blau, C-Form, 2 Zugösen	
	B-2	Klebepad blau, 2 Zugösen	
	BC-1	Klebepad blau, C-Form, 1 Zugöse	
	B-1	Klebepad blau, 1 Zugöse	
4	S-300	Klebepad-Set schwarz, hart	1
	S-4	Klebepad schwarz, 4 Zugösen	

Pos.	MKS-100	CBR Klebtechnik-Set	Menge
	SC-3	Klebepad schwarz, C-Form, 3 Zugösen	
	S-3	Klebepad schwarz, 3 Zugösen	
	SC-2	Klebepad schwarz, C-Form, 2 Zugösen	
	S-2	Klebepad schwarz, 2 Zugösen	
	SC-1	Klebepad schwarz, C-Form, 1 Zugöse	
	S-1	Klebepad schwarz, 1 Zugöse	
	ZK-10	Zugösen für Klebepads	
5	CZ-200-22	Kunststoffmeisel, 22 mm	1
6	CKS-302	Reiniger (250 ml)	1
	CKS-302b	Reiniger (500 ml)	
	CKS-302c	Reiniger (1.000 ml)	
7	CKS-303	Klebepistole Gluematic	1

CBR GlueTech+ (MGT-400)

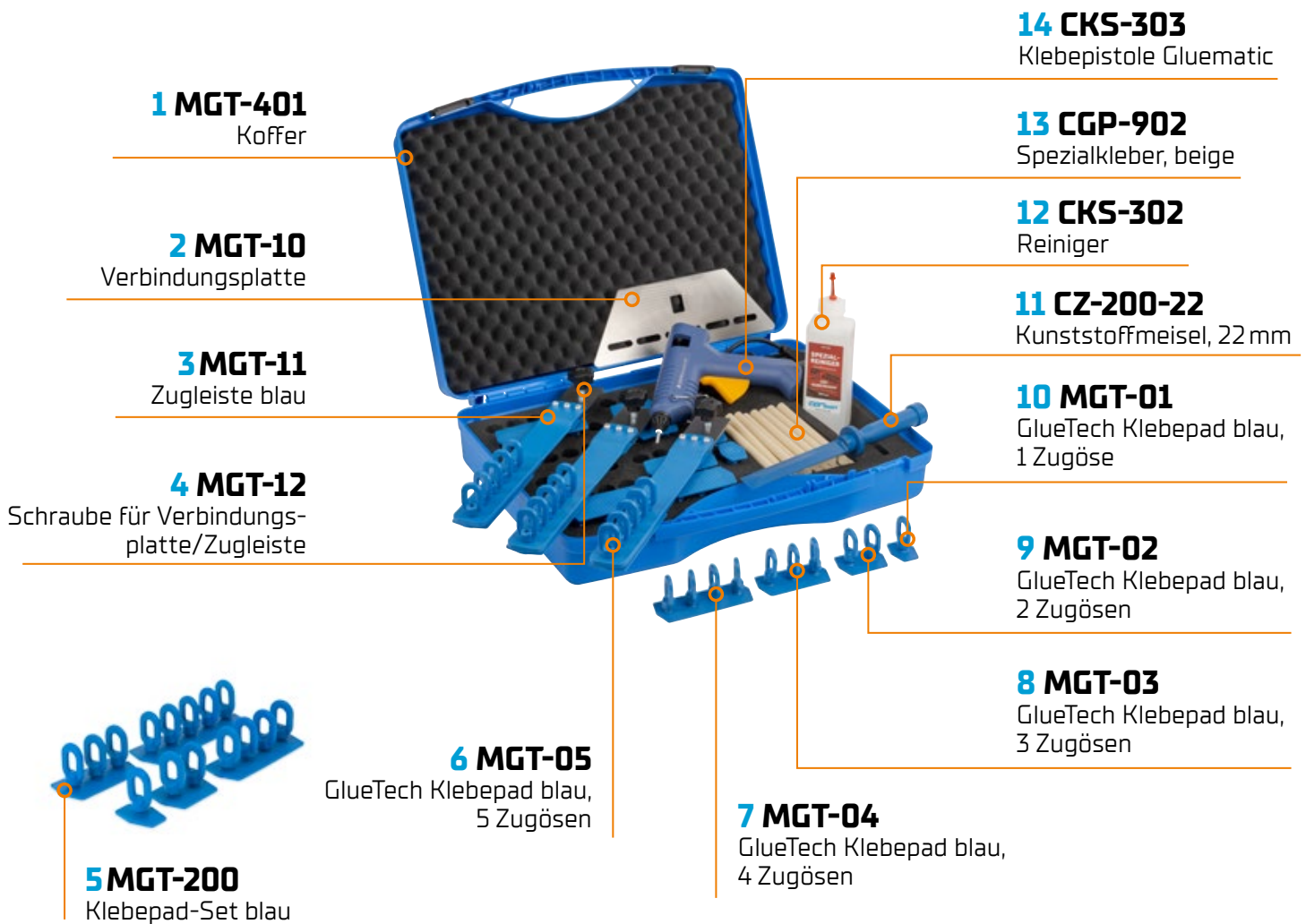

Pos.	MGT-400	CBR GlueTech Plus, Klebekit	Menge
1	MGT-401	Koffer mit Inlay	1
2	MGT-10	GlueTech Verbindungsplatte	1
3	MGT-11	GlueTech Zugleiste blau	3
4	MGT-12	GlueTech Schraube für Verbindungsplatte/Zugleiste	3
5	MGT-200	GlueTech Klebeпад-Set blau mit 5 verschiedenen Pads	3
6	MGT-05	GlueTech Klebeпад blau, 5 Zugösen	
7	MGT-04	GlueTech Klebeпад blau, 4 Zugösen	

Pos.	MGT-400	CBR GlueTech Plus, Klebekit	Menge
8	MGT-03	GlueTech Klebeпад blau, 3 Zugösen	
9	MGT-02	GlueTech Klebeпад blau, 2 Zugösen	
10	MGT-01	GlueTech Klebeпад blau, 1 Zugöse	
11	CZ-200-22	Kunststoffmeißel, 22 mm	1
12	CKS-302	Reiniger (250 ml)	1
	CKS-302b	Reiniger (500 ml)	
	CKS-302c	Reiniger (1.000 ml)	
13	CGP-902	Spezialkleber, beige (250 g)	2
14	CKS-303	Klebepestole Gluematic	1

Nutzungsinformation (CBR-00)

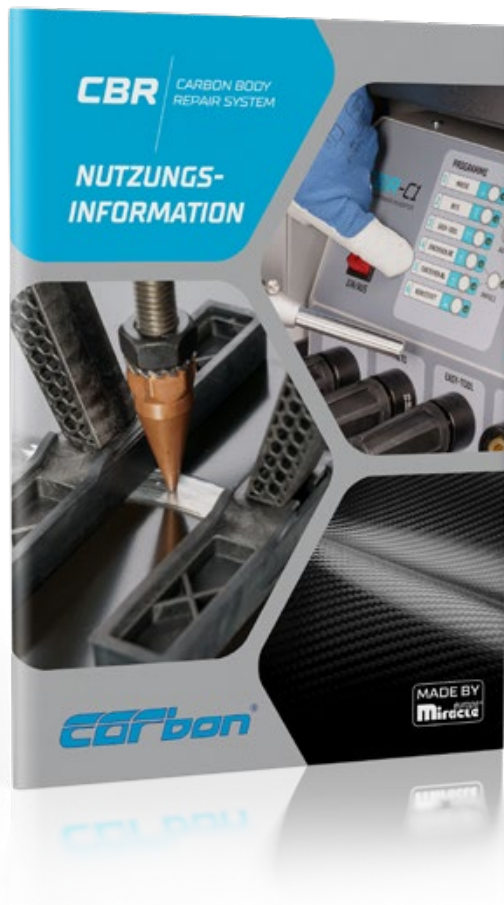

Nutzungsinformation		Menge
CBR-00	Nutzungsinformation	1

Abdeckhaube für CBR System / PushPull



Abdeckhaube für CBR System / PushPull		Menge
CBR-080	Abdeckhaube für CBR System	1
CBR-PP-30	Abdeckhaube für CBR PushPull	1

CBR PushPull Standard-Kit [CBR-PP-01]



CBR PushPull Standard-Kit
CBR-PP-01



Pos.	CBR-PP-01	CBR PushPull Standard-Kit	Menge
1	PP-005	Adapter mit Außengewinde	1
2	PP-006	Adapter mit Innengewinde	2
3	PP-060	Verlängerungsrohr 125 mm	1
4	PP-061	Verlängerungsrohr 170 mm	1
5	PP-062	Verlängerungsrohr 300 mm	1
6	PP-063	Verlängerungsrohr 500 mm	1
7	PP-10	CBR PushPull Presse	1
8	PP-008	Flachadapter	1
9	PP-013	V-Adapter	1
10	PP-014	V-Kettenadapter	2
11	PP-010	Stützhalter außen	1
12	PP-011	Stützhalter innen	1
13	PP-012	Nut-Adapter	1
14	PP-007	Gummipuffer	1
15	PP-009	Stützfuß	1
16	PP-086	Bithalter (Adapter) für PushPull	1

CBR PushPull Economy-Kit [CBR-PP-02]



CBR PushPull Economy-Kit
CBR-PP-02



Pos.	CBR-PP-02	CBR PushPull Economy-Kit	Menge
1	PP-034	Klemme	1
2	PP-035	Universal Klemme	1
3	PP-060	Verlängerungsrohr 125 mm	1
4	PP-061	Verlängerungsrohr 180 mm	1
5	PP-062	Verlängerungsrohr 300 mm	1
6	PP-063	Verlängerungsrohr 500 mm	1
7	PP-077	Propeller	1
8	PP-020	Verstellbare Karosseriehaken	2
9	PP-075	Doppeladapter	2
10	PP-074	Einfachadapter	2
11	PP-039	Bolzen	4

CBR PushPull-System (CBR-PP-00)



LIEFERUMFANG PUSH-PULL-SYSTEM | 37-TEILIG

CBR-PP-00	CBR PushPull-System komplett	Menge
PP-10	CBR PushPull Presse	1
PP-005	Adapter mit Außengewinde	1
PP-006	Adapter mit Innengewinde	2
PP-007	Gummipuffer	1
PP-008	Flachadapter	1
PP-009	Stützfuß	1
PP-010	Stützhalter außen	1
PP-011	Stützhalter innen	1
PP-012	Nut-Adapter	1
PP-013	V-Adapter	1
PP-014	V-Kettenadapter	2
PP-086	Bithalter (Adapter) für PushPull	1
PP-020	Verstellbare Karosseriehaken	2
PP-034	Klemme	1
PP-035	Universal Klemme	1

CBR-PP-00	CBR PushPull-System komplett	Menge
PP-060	Verlängerungsrohr 125 mm	2
PP-061	Verlängerungsrohr 180 mm	2
PP-062	Verlängerungsrohr 300 mm	2
PP-063	Verlängerungsrohr 500 mm	2
PP-074	Einfachadapter	2
PP-075	Doppeladapter	2
PP-077	Propeller	1
PP-039	Bolzen	4
PP-090	Schaumstoffeinlage	1
CBR-PP-20	CBR PushPull-Systemwagen	1

CBR PushPull-System



Klemme
PP-034



Universal Klemme
PP-035



Propeller
PP-077



Verstellbarer Karosseriehaken
PP-020



Verlängerungsrohre 125 / 180 / 300 / 500 mm
PP-060 / PP-061 / PP-062 / PP-063



Doppeladapter
PP-075



Einfachadapter
PP-074



Bolzen 41 mm
PP-039



Adapter mit Außengewinde
PP-005



Adapter mit Innengewinde
PP-006



CBR Druckluftpresse
PP-10



Flachadapter
PP-008



V-Adapter
PP-013



V-Kettenadapter
PP-014



Stützhalter außen
PP-010



Stützhalter innen
PP-011



Nut-Adapter
PP-012



Gummipuffer
PP-007

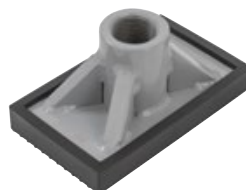

Stützfuß
PP-009



Bithalter (Adapter) für PushPull
PP-086



CBR PushPull-Systemwagen
CBR-PP-20

Inlay Systemwagen
PP-090

CBR PushPull-System | Optionales Zubehör



**CBR PushPull
Klemme, breit**
PP-036



Gummistützfuß
PP-037



**Einstellbares
Verbindungsrohr, 170 mm**
PP-070



**Einstellbares Verbindungsrohr,
290 mm**
PP-071



L-Form-Bolzen
PP-072



Verbindungsplatte
PP-073



Rohradapter
PP-076



Kette 2 m
PP-082



Kettenverbinder
PP-081



Winkelpad-Set (2 Stk.)
PP-087



**Ausbeulklatsche, blau
(hart)**
CZ-190



**Ausbeulklatsche, rot
(weich)**
CZ-191



**Radlaufadapter-Set
S/M/L**
PP-094 | PP-091/
PP-092/ PP-093

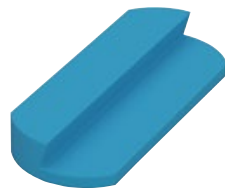

**Kunststoffwinkelpad
(2 Stück)**
PP-088



Gewindeadapter
PP-004

PP-094 bestehend
aus PP-091, PP-092,
PP-093 sowie
Gewindeadapter PP-004



CBR

CARBON BODY REPAIR SYSTEM

WELTWEIT DER NEUE
STANDARD IN DER
KAROSSERIE-
INSTANDSETZUNG

europa



„I STATT E“
INSTANDSETZEN STATT ERSETZEN
JETZT NOCH EFFIZIENTER!

carbon
CBR CARBON BODY REPAIR SYSTEM

Deutsches Institut für Nachhaltigkeit und Ökonomie
GESICHETERE NACHHALTIGKEIT

PRÜFSIEGEL 2023
Investition in die Zukunft



CARBON GmbH

Haldenhöfe 3
D-78253 Eigeltingen-Heudorf

Tel. +49 7465 466
Fax +49 7465 2217
Mail info@carbon.ag

www.carbon.ag



fb.com/carbongmbh



youtube.com/miraclesystem



linkedin.com/company/carbongmbh



instagram.com/carbon.gmbh



© 2023 CARBON GmbH. Alle Rechte vorbehalten. Keine Vervielfältigung, Reproduktion, auch auszugsweise, ohne vorherige schriftliche Genehmigung der CARBON GmbH gestattet. CARBON, Miracle Europe sowie CBR System sind eingetragene Warenzeichen der CARBON GmbH. Alle anderen Marken sind Eigentum der jeweiligen Eigentümer und Hersteller.
Stand: 30/04/2024 | Art.-Nr.: CBR-01 DE